

Akceptują:

Minister Edukacji Narodowej

W/Z MINISTRA  
SEKRETARZ STANU



Krystyna Szumilas

Minister Spraw Wewnętrznych i Administracji

MINISTER  
SPRAW WEWNĘTRZNYCH I ADMINISTRACJI



z up. Tomasz SIEMONIAK  
Sekretarz Stanu

04 LIP. 2011

**STRATEGIA**

**ROZWOJU OŚWIATY MNIEJSZOŚCI UKRAIŃSKIEJ**

**W POLSCE**

*Warszawa, 28 czerwca 2011*



## Spis treści

Wstęp .....	5
I. Przesłanki do opracowania <i>Strategii</i> .....	5
II. Stan oświaty mniejszości ukraińskiej w Polsce .....	8
1. Podstawy prawne organizowania szkół z językiem ukraińskim jako językiem mniejszości narodowej .....	8
2. Struktura oświaty mniejszości ukraińskiej w Polsce .....	10
2.1 Lokalizacja szkół z językiem ukraińskim .....	10
2.2 Sieć szkół i zespołów międzyszkolnych z nauczaniem języka ukraińskiego jako języka mniejszości narodowej w roku szkolnym 2009/2010 i 2010/2011 .....	12
2.3 Dynamika zmian sieci szkolnej i liczby uczniów w latach szkolnych 1990-2010 .....	14
3. System zarządzania i finansowania oświaty .....	17
4. Treść nauczania .....	19
4.1 Programy szkolne .....	20
4.2 Podręczniki szkolne .....	22
4.3 Finansowanie podręczników dla mniejszości narodowych i etnicznych .....	26
4.4 Rzeczoznawcy .....	27
5. System oceniania i egzaminowania .....	28
6. Nauczyciele języka ukraińskiego jako języka mniejszości narodowej (doradztwo metodyczne) .....	28
III. Propozycje działań i rozwiązań – zalecenia .....	31
IV. Monitorowanie realizacji <i>Strategii</i> .....	32
V. Załączniki .....	33



## Wstęp

Prezentowana *Strategia rozwoju oświaty mniejszości ukraińskiej w Polsce* jest dokumentem, który ma na celu dokonanie analizy sytuacji oświaty mniejszości ukraińskiej w Polsce oraz wypracowanie rozwiązań umożliwiających właściwą realizację działań służących podtrzymywaniu poczucia tożsamości narodowej uczniów należących do mniejszości ukraińskiej.

Niniejszy dokument odzwierciedla specyfikę oświaty organizowanej dla mniejszości ukraińskiej w Polsce, problemów, z jakimi zmagają się ona w wyniku zmian demograficznych, społecznych i strukturalnych. Prezentuje również działania w takich obszarach jak baza dydaktyczna, przygotowanie kadry nauczycielskiej, pomoc metodyczna, od których w znacznej mierze zależy utrzymywanie wysokiej jakości kształcenia.

*Strategia rozwoju oświaty mniejszości ukraińskiej w Polsce* podejmuje próbę odpowiedzi na pytanie o przyszłość oświaty ukraińskiej mniejszości narodowej w Polsce. *Strategia* wpisuje się w kanon polityki kreowanej przez kolejne rządy Rzeczypospolitej Polskiej, które realizują prawa mniejszości narodowych i etnicznych. Przedmiotowy dokument ma sprostać również wyzwaniom wynikającym ze specyfiki tej części oświaty polskiej, która umożliwia podtrzymywanie poczucia tożsamości narodowej uczniów należących do mniejszości ukraińskiej, będącej jedną z liczniejszych w kraju grup mniejszościowych.

Podczas spisu ludności i mieszkań, przeprowadzonego przez Główny Urząd Statystyczny w 2002 r., przynależność do mniejszości ukraińskiej zadeklarowało 27 172 obywateli Rzeczypospolitej Polskiej. Według spisu najliczniejsze skupiska mniejszości ukraińskiej występują w województwie warmińsko-mazurskim (11 881), zachodniopomorskim (3 703), podkarpackim (2 984) i pomorskim (2 831). Rozproszenie mniejszości ukraińskiej na terenie Polski jest wynikiem przymusowych przesiedleń dokonanych po drugiej wojnie światowej w ramach akcji „Wisła”. Od 1947 r. większe skupiska mniejszości ukraińskiej występują w województwach: warmińsko-mazurskim, pomorskim, zachodniopomorskim, lubuskim, dolnośląskim, małopolskim, podkarpackim, podlaskim i mazowieckim. Społeczność ta żyje w znacznym rozproszeniu, co w dużym stopniu determinuje organizowanie szkolnictwa dla mniejszości ukraińskiej.

Na mocy przepisów prawa polskiego oraz zgodnie ze zobowiązaniami międzynarodowymi, osoby należące do mniejszości ukraińskiej mają prawo zarówno do nauki języka, jak i do nauki w języku ukraińskim jako języku mniejszości narodowej.

*Strategia rozwoju oświaty mniejszości ukraińskiej w Polsce* została opracowana wspólnie przez Ministerstwo Edukacji Narodowej oraz Ministerstwo Spraw Wewnętrznych i Administracji. Dokument ten powstał przy udziale kuratorów oświaty, a także organizacji mniejszości ukraińskiej w Polsce - jest zatem wspólnym dokumentem administracji rządowej oraz mniejszości ukraińskiej w Rzeczypospolitej Polskiej.

## I. Przesłanki do opracowania Strategii

Niniejsza *Strategia* - po opracowanej w 2001 r. *Strategii rozwoju oświaty mniejszości litewskiej w Polsce* oraz przyjętej w 2006 r. *Strategii rozwoju oświaty mniejszości niemieckiej w Polsce* - jest trzecim dokumentem w pakiecie opracowań, podejmujących specyficzne problemy oświaty dla poszczególnych mniejszości narodowych i etnicznych w Polsce.

O ile jednak przesłanką formalną do opracowania takiego dokumentu w odniesieniu do mniejszości litewskiej były zobowiązania międzynarodowe Rzeczypospolitej Polskiej, wynikające z zapisów protokołów uzgodnień dwustronnych na szczeblu rządowym i parlamentarnym, o tyle w przypadku podobnych dokumentów dotyczących mniejszości niemieckiej i ukraińskiej nie zachodzą przesłanki wynikające ze współpracy bilateralnej.

Związek Ukraińców w Polsce wraz z Ukraińskim Towarzystwem Nauczycielskim w Polsce dokonał w 2006 roku oceny stanu oświaty ukraińskiej. Opracowano wówczas dokument pod nazwą „Nauczanie języka ukraińskiego w Polsce”, który po zatwierdzeniu przez Radę Główną Związku Ukraińców w Polsce został przekazany w czerwcu 2006 r. MSWiA i MEN, jako projekt działań w zakresie rozwoju szkolnictwa ukraińskojęzycznego w Polsce. Uwagi i postulaty zawarte w tym dokumencie stanowiły wydatną pomoc w opracowaniu niniejszej *Strategii*.

Poniżej zostały przedstawione niektóre kwestie podnoszone w dokumencie opracowanym przez Ukraińskie Towarzystwo Nauczycielskie w Polsce oraz inne organizacje mniejszości ukraińskiej w Polsce stanowiące odzwierciedlenie potrzeb i oczekiwań mniejszości ukraińskiej w dziedzinie oświaty (z uwagi na toczące się prace w zakresie nowelizacji przepisów pominięto w poniższym wykazie postulaty w zakresie prawa oświatowego):

#### 1. Sieć szkolna i prowadzenie szkół:

- utworzenie zespołu szkół z ukraińskim językiem nauczania w Warszawie (wychowanie przedszkolne, szkoła podstawowa, gimnazjum, szkoła ponadgimnazjalna),
- utworzenie zespołu szkół (szkoła podstawowa, gimnazjum, liceum) z dodatkową nauką języka ukraińskiego w Bielsku Podlaskim (w pierwszym etapie od roku szkolnego 2011/2012 powołanie samodzielnych oddziałów z dodatkową nauką języka ukraińskiego),
- organizacja nauczania języka ukraińskiego jako języka mniejszości narodowej w innych miejscowościach południowej części województwa podlaskiego oraz wschodniej części województwa lubelskiego,
- utworzenie w Bielsku Podlaskim przedszkola, w którym zajęcia będą prowadzone w językach polskim i ukraińskim,
- wprowadzenie możliwości trzystopniowej organizacji zespołów szkół (szkoła podstawowa-gimnazjum-szkoła ponadgimnazjalna) i oddania ich pod opiekę urzędom marszałkowskim,
- współfinansowanie realizowanych w Polsce i na Ukrainie letnich szkół języka i kultury ukraińskiej.

#### 2. Finansowanie edukacji mniejszości ukraińskiej:

- zmiana systemu finansowania oświaty (finansowanie „na oddział”).

#### 3. Treści nauczania - programy nauczania, podręczniki i pomoce dydaktyczne:

- finansowanie wydawnictw realizowanych na potrzeby szkół, w tym przede wszystkim podręczników,
- finansowanie kwartalnika oświatowego „Ridna Mowa” i stworzenie profesjonalnej redakcji tego pisma oraz finansowanie wydawnictwa „Switanok” (dodatku do tygodnika „Nasze Słowo”),
- realizacja projektu szkół ukrajoznawczych, tj. edukacji ukrajoznawczej,
- wprowadzenie do ramowych planów nauczania zapisu dotyczącego przeznaczania dodatkowych godzin na zajęcia z kultury ukraińskiej oraz historii i geografii Ukrainy.

#### 4. Nauczyciele i doradcy metodyczni języka ukraińskiego:

- powołanie wizytatorów dla szkolnictwa ukraińskojęzycznego,
- powołanie dodatkowych doradców metodycznych,
- stworzenie profesjonalnych zespołów opracowujących programy nauczania, podręczniki, zeszyty ćwiczeń oraz materiały pomocnicze, finansowanych z budżetu państwa,
- finansowanie szkoleń nauczycieli języka ukraińskiego oraz dofinansowanie dla nich zakupu podręczników, pomocy dydaktycznych, lektur i czasopism oświatowych z Ukrainy,
- określenie kompetencji i zasad współpracy z towarzystwami ukraińskimi, sfinansowanie etatu w Związku Ukraińców w Polsce lub Ukraińskim Towarzystwie Nauczycielskim dla prowadzenia działalności koordynacyjnej oraz nadanie koordynatorowi odpowiednich uprawnień,
- organizowanie doskonalenia dla nauczycieli języka ukraińskiego oraz nauczycieli szkół z ukraińskim językiem nauczania w formie wyjazdów studyjnych na Ukrainę oraz konferencji metodycznych na Ukrainie.

#### 5. Inwestycje szkolne:

- dokończenie inwestycji budowlanych w Górowie Haweckim,
- przeprowadzenie remontu obiektów szkolno-internatowych w Białym Borze, Przemyślu, Legnicy i Bartoszycach,
- pomoc w budowie lub uzyskaniu internatu dla Zespołu Szkół im. M. Szaszkewicza w Przemyślu,
- przeprowadzenie inwestycji związanych z powstaniem zespołu szkół z dodatkową nauką języka ukraińskiego w Bielsku Podlaskim,
- doposażenie szkół, w których zajęcia prowadzone są w języku ukraińskim, szkół prowadzących zajęcia w dwóch językach, szkół z dodatkową nauką języka ukraińskiego, oraz zespołów międzyszkolnych nauczania języka ukraińskiego w ukraińskie pomoce dydaktyczne, (słowniki, literaturę ukraińską, plansze dydaktyczne, filmy edukacyjne) oraz sprzęt audiowizualny i komputerowy (informatyczny).

#### 6. Zobowiązanie kuratorów oświaty<sup>1</sup> do corocznego zbierania informacji o stanie szkolnictwa ukraińskiego, jego potrzebach oraz zasobach kadrowych.

Przesłanki do opracowania *Strategii rozwoju oświaty mniejszości ukraińskiej w Polsce* mają zatem charakter merytoryczny, ściśle związany ze specyfiką tej części szkolnictwa, które w ramach polskiego systemu oświaty realizuje zadania edukacyjne związane z rozwijaniem i podtrzymywaniem poczucia tożsamości narodowej i językowej uczniów należących do mniejszości ukraińskiej w Polsce. Szkolnictwo to charakteryzuje się występowaniem specyficznych problemów oświatowych. Rozwiązanie tych problemów wymaga określenia i podjęcia konkretnych działań przez różne podmioty, które współuczestniczą w realizacji procesu dydaktycznego i są współodpowiedzialne za jego jakość i prawidłowy przebieg.

---

<sup>1</sup> W ramach prac legislacyjnych prowadzonych przez Ministerstwo Edukacji Narodowej w 2011 r. zaproponowano by zadania kuratora oświaty wynikające ze sprawowania nadzoru pedagogicznego zostały przekazane regionalnym ośrodkom jakości edukacji, natomiast pozostałe zadania kuratora były wykonywane przez urzędy wojewódzkie.

## II. Stan oświaty mniejszości ukraińskiej w Polsce

### 1. Podstawy prawne organizowania szkół z językiem ukraińskim jako językiem mniejszości narodowej

Organizowanie nauczania języka i w języku mniejszości narodowych w ramach polskiego systemu oświaty opiera się na zapisach szeregu aktów prawa krajowego i międzynarodowego, które zostały wymienione poniżej:

- Art. 35 *Konstytucji Rzeczypospolitej Polskiej* z dnia 2 kwietnia 1997 r., (Dz. U. z 1997 r., Nr 78, poz. 483),
- *Konwencja ramowa Rady Europy o ochronie mniejszości narodowych* (Dz. U. z 2002 r., Nr 22, poz. 209),
- *Europejska karta języków regionalnych lub mniejszościowych* (Dz. U. z 2009 r., Nr 137, poz. 1121),
- Art. 11 *Traktatu między Rzeczypospolitą Polską a Ukrainą o dobrym sąsiedztwie, przyjaznych stosunkach i współpracy*, sporządzony w Warszawie dnia 18 maja 1992 r. (Dz. U. z 1993 r. Nr 125, poz. 573),
- Art. 12 i 13 *Umowy między Rządem Rzeczypospolitej Polskiej a Rządem Ukrainy o współpracy w dziedzinie kultury, nauki i oświaty*, sporządzony w Kijowie dnia 20 maja 1997 r. (Dz. U. z 2000 r. Nr 3, poz. 29),
- Art. 1 i 6 *Porozumienia o współpracy między Ministrem Edukacji Narodowej Rzeczypospolitej Polskiej a Ministerstwem Oświaty i Nauki Ukrainy*, sporządzone w Górowie Iławeckim dnia 2 lipca 2001 r. (M.P. z dnia 5 lutego 2002 r.),
- Art. 13 ustawy z dnia 7 września 1991 r. *o systemie oświaty* (tekst jednolity: Dz. U. z 2004 r. Nr 256, poz. 2572, z późn. zm.),
- Rozporządzenie Ministra Edukacji Narodowej z dnia 14 listopada 2007 r. *w sprawie warunków i sposobu wykonywania przez przedszkola, szkoły i placówki publiczne zadań umożliwiających podtrzymywanie poczucia tożsamości narodowej, etnicznej i językowej uczniów należących do mniejszości narodowych i etnicznych oraz społeczności posługującej się językiem regionalnym* (Dz.U. Nr 214, poz. 1579, z późn. zm.),
- Rozporządzenie Ministra Edukacji Narodowej z dnia 30 kwietnia 2007 r. *w sprawie warunków i sposobu oceniania, klasyfikowania i promowania uczniów i słuchaczy oraz przeprowadzania sprawdzianów i egzaminów w szkołach publicznych* (Dz. U. Nr 83, poz. 562, z późn. zm.),
- Rozporządzenie Ministra Edukacji Narodowej z dnia 23 grudnia 2008 r. *w sprawie podstawy programowej wychowania przedszkolnego oraz kształcenia ogólnego w poszczególnych typach szkół* (Dz.U. z 2009 r. Nr 4 poz.17) (nowa podstawa programowa jest stosowana od roku szkolnego 2009/2010 w klasach I szkoły podstawowej i gimnazjum, w pozostałych klasach oraz w szkołach ponadgimnazjalnych stosuje się obecnie dotychczasową podstawę programową kształcenia ogólnego określoną w rozporządzeniu Ministra Edukacji Narodowej i Sportu z dnia



26 lutego 2002 r. w sprawie podstawy programowej wychowania przedszkolnego oraz kształcenia ogólnego w poszczególnych typach szkół (Dz. U. Nr 51, poz.458, z późn. zm.),

- Rozporządzenie Ministra Edukacji Narodowej z dnia 12 lutego 2002 r. w sprawie ramowych planów nauczania w szkołach publicznych (Dz. U. Nr 15, poz. 142, z późn. zm.),

- Rozporządzenie Ministra Edukacji Narodowej z dnia 8 czerwca 2009 r. w sprawie dopuszczania do użytku w szkole programów wychowania przedszkolnego i programów nauczania oraz dopuszczania do użytku szkolnego podręczników (Dz. U. z 2009 r. Nr 89, poz. 730),

- Rozporządzenie Ministra Edukacji Narodowej z dnia 21 maja 2001 r. w sprawie ramowych statutów publicznego przedszkola oraz publicznych szkół (Dz. U. z 2001 r., Nr 61, poz. 624, z późn. zm.),

- Rozporządzenie Ministra Edukacji Narodowej z dnia 19 listopada 2009 r. w sprawie placówek doskonalenia nauczycieli (Dz. U. z Nr 200, poz. 1537, z późn. zm.),

- Rozporządzenie Ministra Edukacji Narodowej z dnia 12 marca 2009 r. w sprawie szczegółowych kwalifikacji wymaganych od nauczycieli oraz określenia szkół i wypadków, w których można zatrudnić nauczycieli niemających wyższego wykształcenia lub ukończonego zakładu kształcenia nauczycieli (Dz. U. z 2009 r., Nr 50, poz. 400),

- Rozporządzenie Ministra Edukacji Narodowej z dnia 16 grudnia 2010 r. w sprawie sposobu podziału części oświatowej subwencji ogólnej dla jednostek samorządu terytorialnego w roku 2011 (Dz. U. Nr 249, poz. 1659)<sup>2</sup>.

Na mocy przepisów wynikających z wymienionych aktów prawnych można zdefiniować "szkołę dla mniejszości narodowych" jako szkołę, w której spełnione są następujące warunki:

- dyrektor szkoły organizuje nauczanie języka lub w języku mniejszości narodowej na pisemny wniosek rodziców lub prawnych opiekunów dziecka, składany przez nich na zasadzie dobrowolności,
- nauczanie języka mniejszości narodowych organizowane jest zgodnie z przepisami o ramowych planach nauczania, w wymiarze określonym dla wybranej formy organizacyjnej nauczania języka mniejszości na odpowiednim etapie edukacyjnym,
- nauczanie języka mniejszości narodowej oraz historii i geografii kraju pochodzenia mniejszości odbywa się na podstawie programów nauczania dopuszczonych do użytku przez dyrektora szkoły i podręczników szkolnych dopuszczonych do użytku szkolnego przez ministra właściwego do spraw oświaty i wychowania,
- sposób i warunki wykonywania przez szkołę zadań umożliwiających podtrzymywanie poczucia tożsamości narodowej i językowej (w tym: cele i zadania szkoły wynikające zarówno z przepisów prawa, jak i z zapisów zawartych w szkolnym programie wychowawczym,

---

<sup>2</sup> Uwaga: rozporządzenia w sprawie zasad podziału części oświatowej subwencji ogólnej dla jednostek samorządu terytorialnego wydawane są corocznie i obowiązują w określonym roku budżetowym.

przyjęta forma nauczania języka mniejszości i zgodny z nią wymiar godzin nauczania i inne) zostały określone w statucie szkoły i innych dokumentach szkolnych.

### Uwagi i wnioski

- Wnioski wynikające z nadzoru pedagogicznego, potwierdzone wynikami kontroli przeprowadzonej w 2004 i 2009/2010 roku przez Najwyższą Izbę Kontroli wskazują, że nie wszystkie szkoły, określające się w arkuszach statystycznych GUS oraz informacjach przekazywanych do systemu informacji oświatowej jako szkoły wykonujące zadania na rzecz podtrzymywania tożsamości narodowej uczniów należących do mniejszości ukraińskiej, spełniają powyższe warunki. Kontrola NIK wykazała również niewłaściwą realizację przez część badanych szkół i organów prowadzących praw uczniów należących do mniejszości narodowych i etnicznych.
- Konieczne jest zatem podjęcie działań - w ramach sprawowanego przez kuratoria oświaty nadzoru pedagogicznego - wspomagających dyrektorów szkół w uporządkowaniu, pod względem organizacyjnym i formalnym, wykonywania zadań związanych z podtrzymywaniem tożsamości narodowej uczniów należących do mniejszości ukraińskiej w Polsce.

## 2. Struktura oświaty mniejszości ukraińskiej w Polsce

### 2.1 Lokalizacja szkół z językiem ukraińskim

Nauczanie języka mniejszości narodowych i etnicznych oraz języka regionalnego jest częścią polskiego systemu oświaty. Z informacji opublikowanych przez Główny Urząd Statystyczny wynika, że w szkołach organizujących nauczanie oraz prowadzących dodatkowe zajęcia edukacyjne dla dzieci i młodzieży mniejszości narodowych i etnicznych oraz posługujących się językiem regionalnym w roku szkolnym 2009/2010 kształciło się 47,4 tys. dzieci i młodzieży (w tym 35,1 tys. w szkołach podstawowych, a 10,8 tys. w gimnazjach). Poniższe wykresy ilustrują udział uczniów z poszczególnych mniejszości narodowych i etnicznych w Polsce w procesie edukacji na etapie szkoły podstawowej, gimnazjum i szkół ponadgimnazjalnych.<sup>3</sup>

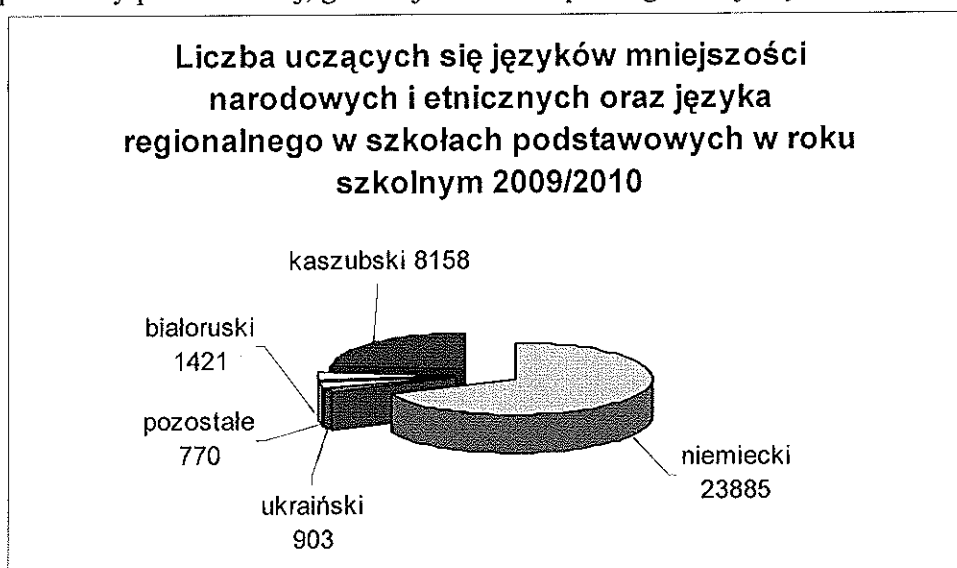

<sup>3</sup> Główny Urząd Statystyczny, *Oświata i wychowanie w roku szkolnym 2009/2010*, Warszawa 2010, s. 88 i 89

**Liczba uczących się języków mniejszości narodowych i etnicznych oraz języka regionalnego w gimnazjach dla dzieci i młodzieży w roku szkolnym 2009/2010**

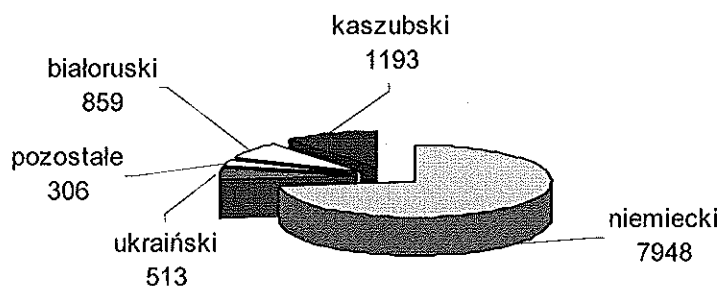

**Liczba uczących się języków mniejszości narodowych i etnicznych oraz języka regionalnego w szkołach ponadgimnazjalnych w roku szkolnym 2009/2010**

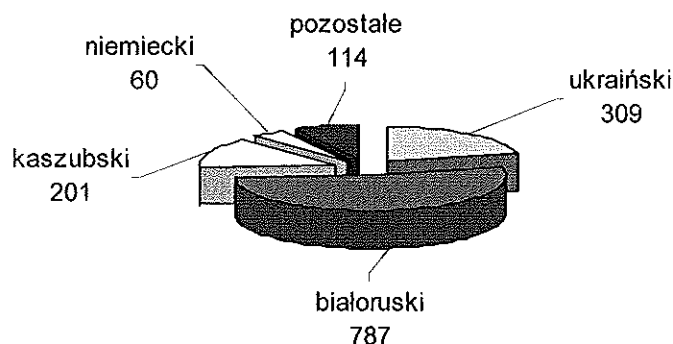

Z możliwości organizowania oświaty w języku mniejszości oraz nauczania tego języka korzysta również mniejszość ukraińska w Polsce.

Nauczanie języka ukraińskiego jako języka mniejszości narodowej odbywa się na terenie jedenastu województw: dolnośląskiego, lubelskiego, lubuskiego, małopolskiego, mazowieckiego, podkarpackiego, podlaskiego, pomorskiego, warmińsko-mazurskiego, wielkopolskiego i zachodniopomorskiego. Specyfiką oświaty dla mniejszości ukraińskiej jest prowadzenie nauki języka mniejszości głównie w zespołach międzyszkolnych.

### Uwagi i wnioski:

- Zespoły międzyszkolne tworzone są we wszystkich wymienionych wyżej województwach i stanowią one podstawową formę organizacyjną nauki języka ukraińskiego.
- Ukraińskie Towarzystwo Nauczycielskie szacuje, że około 40% dzieci należących do mniejszości ukraińskiej nie jest objętych nauczaniem w języku tej mniejszości.
- Dane przedstawione w *Strategii rozwoju oświaty mniejszości ukraińskiej w Polsce* opierają się na danych zgłaszanych przez dyrektorów szkół oraz organy prowadzące - jednostki samorządu terytorialnego do systemu informacji oświatowej. Ze względu na możliwość dokonywania korekt i uzupełnień danych zgłaszanych do Systemu Informacji Oświatowej (SIO) w ciągu roku zdarza się, że informacje wskazywane w statystykach SIO różnią się.
- Koniecznym jest dokonanie weryfikacji danych ilościowych dotyczących pałcówek prowadzących nauczanie języka ukraińskiego we wszystkich jego formach oraz na wszystkich etapach nauczania, ze szczególnym uwzględnieniem międzyszkolnych zespołów nauczania języka ukraińskiego. Proces opracowania *Strategii rozwoju oświaty mniejszości ukraińskiej w Polsce* daje możliwość uporządkowania i wprowadzenia standardów właściwego raportowania dyrektorów szkół oraz organów prowadzących - jednostki samorządu terytorialnego do Systemu Informacji Oświatowej.
- Należy podkreślić istotną rolę kuratorów oświaty, przedstawicieli jednostek samorządu terytorialnego oraz organizacji mniejszości ukraińskiej w Polsce, w tym szczególnie Związku Ukraińców w Polsce, Ukraińskiego Towarzystwa Nauczycielskiego, Związku Ukraińców Podlasia oraz Towarzystwa Ukraińskiego w procesie weryfikacji danych dotyczących działających zespołów międzyszkolnych w poszczególnych województwach.

### **2.2 Sieć szkół i zespołów międzyszkolnych z nauczaniem języka ukraińskiego jako języka mniejszości narodowej w roku szkolnym 2009/2010 i 2010/2011**

W zależności od lokalnych potrzeb i możliwości kadrowych szkoły prowadzą naukę języka ukraińskiego w wybranej formie organizacyjnej, tworząc klasy (grupy międzyklasowe lub międzyoddziałowe), w których zajęcia edukacyjne są prowadzone w języku ukraińskim, w dwóch językach lub z językiem ukraińskim jako przedmiotem dodatkowym.

W przypadku, gdy liczba zgłoszonych uczniów jest mniejsza niż wymagana dla stworzenia oddziału, nauczanie języka ukraińskiego jako języka mniejszości narodowej organizowane jest w grupach międzyoddziałowych i międzyklasowych.

Poniższe tabele ilustrują liczbę placówek oraz liczbę uczniów uczących się języka ukraińskiego jako ojczystego, którzy uczestniczą w zajęciach na wszystkich etapach nauczania.<sup>4</sup>

---

<sup>4</sup> Przedstawione dane pochodzą z Systemu Informacji Oświatowej, stan na dzień 30 września 2010 r.

Liczba uczniów uczących się języka ukraińskiego jako języka ojczystego w szkołach i zespołach międzyszkolnych				
Typ placówki	2009/2010		2010/2011	
	Liczba placówek	Liczba uczniów	Liczba placówek	Liczba uczniów
Przedszkola i oddziały przedszkolne przy SP	38	195	43	244
Szkoła podstawowa	76	1 220	80	1 351
Gimnazjum	45	665	49	630
Liceum ogólnokształcące	8	287	6	265
Liceum profilowane	2	7	0	0
Technikum	3	28	1	9
<b>Razem</b>	<b>172</b>	<b>2 402</b>	<b>179</b>	<b>2 499</b>

Typ szkoły	2009/2010									
	Liczba uczniów uczących się języka ukraińskiego jako języka ojczystego w szkołach i zespołach międzyszkolnych									
	Szkoła podstawowa		Gimnazjum		Liceum ogólnokształcące		Liceum profilowane		Technikum	
	ze szkoły	spoza szkoły	ze szkoły	spoza szkoły	ze szkoły	spoza szkoły	ze szkoły	spoza szkoły	ze szkoły	spoza szkoły
klasa I	112	69	159	67	80	2	1	0	9	4
klasa II	136	57	163	46	87	1	1	0	9	2
klasa III	119	64	184	46	114	3	4	1	4	0
klasa IV	149	55							0	0
klasa V	152	44								
klasa VI	154	109								
<b>Razem</b>	<b>822</b>	<b>398</b>	<b>506</b>	<b>159</b>	<b>281</b>	<b>6</b>	<b>6</b>	<b>1</b>	<b>22</b>	<b>6</b>

Typ szkoły	2010/2011							
	Liczba uczniów uczących się języka ukraińskiego jako ojczystego w szkołach i zespołach międzyszkolnych							
	Szkoła podstawowa		Gimnazjum		Liceum ogólnokształcące		Technikum	
	ze szkoły	spoza szkoły	ze szkoły	spoza szkoły	ze szkoły	spoza szkoły	ze szkoły	spoza szkoły
klasa I	117	92	150	65	90	1	0	0
klasa II	145	90	166	47	82	0	2	4
klasa III	145	75	152	50	89	3	1	0
klasa IV	138	61					1	1
klasa V	165	65						
klasa VI	147	111						
<b>Razem</b>	<b>857</b>	<b>494</b>	<b>468</b>	<b>162</b>	<b>261</b>	<b>4</b>	<b>4</b>	<b>5</b>

Formy organizacji zajęć wynikają z zasad zawartych w rozporządzeniu Ministra Edukacji Narodowej z dnia 14 listopada 2007 r. w sprawie warunków i sposobu wykonywania przez przedszkola, szkoły i placówki publiczne zadań umożliwiających podtrzymywanie poczucia tożsamości narodowej, etnicznej i językowej uczniów należących do mniejszości narodowych i etnicznych oraz społeczności posługującej się językiem regionalnym (Dz.U. Nr 214, poz. 1579).

Nauczanie języka mniejszości lub języka regionalnego może być organizowane:

- 1) w szkołach lub oddziałach z nauczaniem w języku mniejszości lub języku regionalnym, w których zajęcia edukacyjne są prowadzone w tym języku, z wyjątkiem zajęć obejmujących:
  - a) w szkole podstawowej: w I etapie edukacyjnym - kształcenie zintegrowane w zakresie treści nauczania języka polskiego; w II etapie edukacyjnym - język polski oraz część historii i społeczeństwa dotyczącą historii Polski,
  - b) w pozostałych typach szkół - język polski, część historii dotyczącą historii Polski i część geografii dotyczącą geografii Polski;
- 2) w szkołach lub oddziałach, w których zajęcia edukacyjne są prowadzone w dwóch językach: polskim oraz języku mniejszości lub języku regionalnym, będącym drugim językiem nauczania;
- 3) w szkołach lub oddziałach z dodatkową nauką języka mniejszości lub języka regionalnego, prowadzoną w formie odrębnych zajęć, w których zajęcia edukacyjne są prowadzone w języku polskim, z wyjątkiem zajęć z języka mniejszości lub języka regionalnego;
- 4) w międzyszkolnych zespołach nauczania języka mniejszości lub języka regionalnego.

#### Uwagi i wnioski

- Analiza danych dotyczących placówek organizujących nauczanie języka ukraińskiego i w języku ukraińskim oraz ilości uczniów dokonana w oparciu o informacje uzyskane w ramach Systemu Informacji Oświatowej (SIO) wykazała znaczne nieścisłości. W związku z powyższym istnieje potrzeba dostosowania obecnie działających narzędzi statystycznych, tak by dyrektorzy szkół i organy prowadzące placówki w których organizowane jest szkolnictwo dla mniejszości ukraińskiej nie popełniali błędów, przy wypełnianiu SIO. Wiąże się to z koniecznością wyjaśnienia przez osoby odpowiedzialne za SIO kwestii interpretacyjnych dotyczących wskazania właściwego typu szkoły i technicznych, związanych z właściwym raportowaniem ilości uczniów.
- Przeprowadzona analiza form organizacji zajęć języka i w języku ukraińskim jako języku ojczystym, w oparciu o zasady zawarte w rozporządzeniu Ministra Edukacji Narodowej z dnia 14 listopada 2007 r. w *sprawie warunków i sposobu wykonywania przez przedszkola, szkoły i placówki publiczne zadań umożliwiających podtrzymywanie poczucia tożsamości narodowej, etnicznej i językowej uczniów należących do mniejszości narodowych i etnicznych oraz społeczności posługującej się językiem regionalnym* (efekty przedstawiono w załączniku nr 1) wykazała istnienie różnych interpretacji zapisów rozporządzenia, zwłaszcza w odniesieniu do szkół z nauczaniem w języku mniejszości i szkół, w których zajęcia są prowadzone w dwóch językach. Analiza ta stała się również inspiracją do podjęcia próby opracowania w przepisach prawnych definicji szkoły, w której zajęcia edukacyjne są prowadzone w dwóch językach: polskim oraz języku mniejszości, będącym drugim językiem nauczania.

### **2.3 Dynamika zmian sieci szkolnej i liczby uczniów w latach szkolnych 1990-2010**

Liczba szkół prowadzących nauczanie języka ukraińskiego jako języka mniejszości narodowej oraz liczba uczniów objętych tym nauczaniem w ostatnich kilku latach przedstawiała się następująco<sup>5</sup>:

---

<sup>5</sup> Główny Urząd Statystyczny, *Oświata i wychowanie w roku szkolnym 2009/2010*, Warszawa 2010, s. 136-137

Rok Szkolny*	Szkoła podstawowa	Gimnazjum	Szkoły ponadgimnazjalne
<b>Liczba szkół</b>			
1990/1991	42	-	3
1995/1996	69	-	4
1996/1997	75	-	5
1997/1998	80	-	4
1998/1999	83	-	4
1999/2000	76	23	4
2000/2001	73	34	4
2001/2002	74	34	4
2002/2003	80	46	5
2003/2004	82	47	9
2004/2005	88	56	7
2005/2006	91	60	7
2006/2007	90	57	7
2007/2008	79	44	9
2008/2009	84	48	7
2009/2010	82	47	12
<b>Liczba uczniów</b>			
1990/1991	1096	-	254
1995/1996	2007	-	372
1996/1997	2255	-	427
1997/1998	2154	-	433
1998/1999	2234	-	493
1999/2000	1919	190	530
2000/2001	1613	414	522
2001/2002	1648	606	380
2002/2003	1656	692	366
2003/2004	1567	733	367
2004/2005	1583	770	358
2005/2006	1498	805	373
2006/2007	1393	773	352
2007/2008	969	563	353
2008/2009	1008	527	314
2009/2010	903	513	309

Poniższe wykresy ilustrują tendencje dotyczące liczby uczniów należących do mniejszości ukraińskiej w poszczególnych latach w szkołach podstawowych, gimnazjach oraz szkołach ponadgimnazjalnych.

Liczba uczniów objętych nauczaniem języka ukraińskiego jako języka ojczystego w szkołach podstawowych w latach 1999-2010

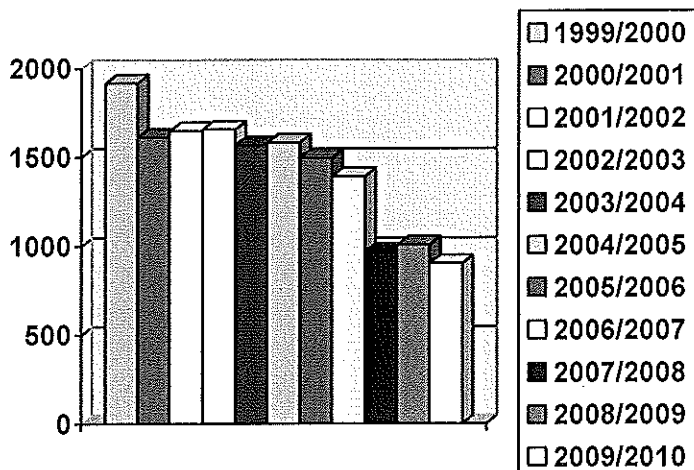

Liczba uczniów objętych nauczaniem języka ukraińskiego jako języka ojczystego w gimnazjach w latach 1999-2010

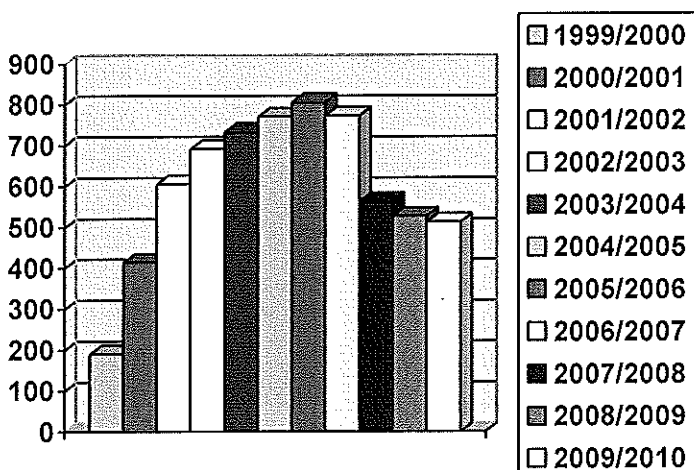

Liczba uczniów objętych nauczaniem języka ukraińskiego jako języka ojczystego w szkołach ponadgimnazjalnych w latach 1999-2010

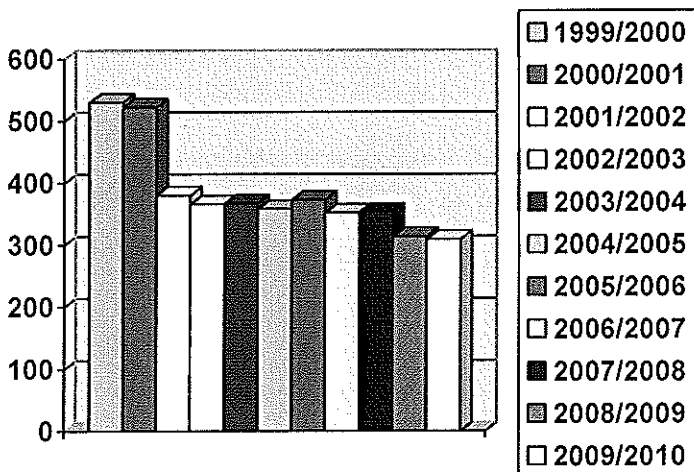



Analiza dynamiki zmian sieci szkolnej z językiem ukraińskim wskazuje na stopniowy wzrost liczby szkół w latach 90. i utrzymywanie się stanu stabilnego z nieznaczną tendencją spadkową od roku 2006.

Analiza stanu liczby uczniów w tych szkołach wykazuje podobne tendencje. Widoczny jest wyraźny spadek liczby uczniów najmłodszych roczników, przy dużo mniejszym spadku liczbowym w grupie uczniów szkoły gimnazjalnej i liceum.

### Uwagi i wnioski

- Po okresie wyraźnego rozwoju szkolnictwa podstawowego w latach 1992-1999, liczba szkół podstawowych z językiem ukraińskim utrzymuje się na jednakowym poziomie, przy wyraźnie zmniejszającej się liczbie uczniów.
- W gimnazjach do roku 2006 obserwowany jest wzrost liczby uczniów, a następnie od roku 2007 wyraźny spadek.
- W szkołach ponadgimnazjalnych wzrost liczby uczniów następował do roku 2000. W roku 2001 nastąpił istotny spadek ich liczby, a od tego czasu tendencja spadkowa jest stała, ale powolna, przy zachowaniu zbliżonej liczby placówek szkolnych.
- Cechą charakterystyczną szkół mniejszości ukraińskiej jest nie tylko rozproszenie geograficzne, ale także rozproszenie nauczania (stosunkowo duża liczba szkół, przy ograniczonej liczbie uczniów). Przy czym zjawisko to się pogłębia. O ile w roku szkolnym 1999/2000 na jedną szkołę podstawową i gimnazjum przypadało 21 uczących się języka lub w języku ukraińskim, to w roku szkolnym 2008/2009 było już tylko 12 takich uczniów. W przypadku szkół ponadgimnazjalnych w roku szkolnym 1999/2000 na 1 szkołę przypadało 133 uczniów, a w 2008/2009 - 45.

### **3. System zarządzania i finansowania oświaty**

Od dnia 1 stycznia 1999 r. niemal wszystkie zadania oświatowe i wychowawcze przekazane zostały samorządowi terytorialnemu.

Zgodnie z art. 5a ustawy z dnia 7 września 1991 r. o systemie oświaty (Dz. U. z 2004 r. Nr 256, poz. 2572, z późn. zm) środki na realizację zadań oświatowych jednostek samorządu terytorialnego związanych z zapewnieniem kształcenia, wychowania i opieki, w tym profilaktyki społecznej, zagwarantowane są w dochodach samorządu terytorialnego. Dochodami tymi są: subwencja (w tym oświatowa), dotacje celowe i dochody własne. Część oświatowa subwencji ogólnej, po odliczeniu rezerwy w wysokości 0,6% pozostającej w dyspozycji ministra finansów, rozdzielana jest na poszczególne gminy, powiaty i województwa według zasad uwzględniających typy i rodzaje szkół prowadzonych przez jednostki samorządu terytorialnego, stopień awansu zawodowego nauczycieli oraz liczbę uczniów w tych szkołach.

Zasady finansowania wprowadziły również system wag i parametrów, wpływających na wysokość naliczonej subwencji oświatowej. Uwzględniając zwiększone koszty prowadzenia szkół dla

mniejszości narodowych i etnicznych, wynikające z obniżonego w tych szkołach kryterium liczebności oddziałów (lub grup) oraz realizacji dodatkowych godzin przeznaczonych na nauczanie języka mniejszości, wprowadzono do algorytmu podziału części oświatowej subwencji ogólnej dodatkowe wagi przeliczeniowe (150% dla uczniów szkół, w których łączna liczba uczniów korzystających z zajęć dla mniejszości narodowej lub etnicznej, społeczności posługującej się językiem regionalnym lub uczniów pochodzenia romskiego nie przekracza 84, oraz gimnazjów i szkół ponadgimnazjalnych, w których łączna liczba uczniów nie przekracza 42 lub 20% dla pozostałych szkół).<sup>6</sup>

W wyniku systemowego wspierania finansowego tych jednostek samorządu terytorialnego, które organizują w szkołach dodatkowe zajęcia edukacyjne służące podtrzymywaniu tożsamości narodowej i językowej mniejszości narodowych i etnicznych, na uczniów szkół z nauką języka ukraińskiego zostały przekazane jednostkom samorządu terytorialnego następujące kwoty zwiększające część oświatową subwencji ogólnej (w zł)<sup>7</sup>:

Rok	Wg wagi 20% (w zł)	Wg wagi 100% lub 150% (w zł)	Łącznie (zł)
2005	495 750	5 397 152	5 892 902
2006	350 926	8 803 593	9 154 519
2007	418 942	9 846 557	10 265 499
2008	515 068	9 754 420	10 269 488
2009	565 287	11 489 588	12 054 875
2010	509 977	12 254 233	12 764 210

W kolejnych latach poszczególnymi wagami była objęta następująca liczba uczniów:

2005 r. – waga 20% - 849 uczniów, waga 100% - 1812 uczniów,  
 2006 r. – waga 20% - 580 uczniów, waga 150% - 1864 uczniów,  
 2007 r. – waga 20% - 646 uczniów, waga 150% - 1920 uczniów,  
 2008 r. – waga 20% - 692 uczniów, waga 150% - 1644 uczniów,  
 2009 r. – waga 20% - 681 uczniów, waga 150% - 1785 uczniów,  
 2010 r. – waga 20% - 566 uczniów, waga 150% - 1768 uczniów.

#### Uwagi i wnioski

- Kwoty przekazywane corocznie w ramach subwencji oświatowej dla jednostek samorządu terytorialnego prowadzących szkoły organizujące nauczanie w języku ukraińskim lub języka ukraińskiego corocznie rosną, mimo spadku liczby uczniów.
- Docelowym rozwiązaniem postulowanym przez środowiska mniejszości ukraińskiej w Polsce, jest wprowadzenie zasad finansowania oświaty dla mniejszości w oparciu o „oddział”, nie jak to jest obecnie „na ucznia” uczącego się języka lub w języku ukraińskim jako ojczystym. Minister Edukacji Narodowej, Komisja Mniejszości Narodowych i Etnicznych Sejmu RP, Komisja Wspólna Rządu i Samorządu Terytorialnego oraz Komisja Wspólna Rządu i Mniejszości Narodowych i Etnicznych rozważą taką propozycję.
- Istotnym podmiotem w systemie zarządzania i finansowania oświaty dla mniejszości narodowych i etnicznych w Polsce jest samorząd terytorialny. Jednostki samorządu

<sup>6</sup> w latach 2002-2004 wagi te wynosiły 20% i 50%

<sup>7</sup> dane MEN

terytorialnego, jako organy prowadzące i finansujące oświatę, ze środków stanowiących ich dochody własne, w szczególności przekazywanych w ramach subwencji oświatowej, są zobligowane do skutecznego realizowania zapisów prawa dotyczącego kwestii organizowania nauczania języka lub w języku ojczystym.

#### 4. Treść nauczania

Wdrożenie reformy systemu oświaty wprowadziło zmiany w zakresie treści programowych, które zostały określone w rozporządzeniu Ministra Edukacji Narodowej z dnia 15 lutego 1999 r. *w sprawie podstawy programowej wychowania przedszkolnego i kształcenia ogólnego* (Dz. U. Nr 14 poz. 129, z późn. zm.).

Podstawa programowa w części dotyczącej języka mniejszości narodowej lub etnicznej dla szkoły podstawowej i gimnazjum została opracowana przez zespół roboczy składający się z nauczycieli wytypowanych przez środowiska poszczególnych mniejszości narodowych i etnicznych w Polsce (w tym również przez mniejszość ukraińską). W kolejnym etapie wdrażania reformy podstawa programowa została rozszerzona o treści odnoszące się do szkół ponadgimnazjalnych.

Podstawa programowa określa obowiązkowe, na danym etapie kształcenia, zestawy celów i treści nauczania oraz umiejętności, a także zadania wychowawcze szkoły, które są uwzględniane w programach wychowania przedszkolnego i w programach nauczania szkolnego oraz umożliwiają ustalenie kryteriów ocen szkolnych i wymagań egzaminacyjnych. Podstawa programowa jest zatem materiałem bazowym dla autorów programów i podręczników szkolnych.

Obowiązującym obecnie dokumentem jest rozporządzenie Ministra Edukacji Narodowej z dnia 23 grudnia 2008 r. *w sprawie podstawy programowej wychowania przedszkolnego oraz kształcenia ogólnego w poszczególnych typach szkół* (Dz. U. z 2009 r., Nr 4, poz. 17). Rozporządzenie wprowadza nowe podstawy programowe, które przewidują co następuje.

- Podstawę programową wychowania przedszkolnego dla przedszkoli, oddziałów przedszkolnych w szkołach podstawowych oraz innych form wychowania przedszkolnego, określoną w załączniku nr 1 do rozporządzenia Ministra Edukacji Narodowej z dnia 23 grudnia 2008 r. *w sprawie podstawy programowej wychowania przedszkolnego oraz kształcenia ogólnego w poszczególnych typach szkół* (Dz. U. z 2009 r., Nr 4, poz. 17), stosuje się począwszy od roku szkolnego 2009/2010.

- Podstawę programową kształcenia ogólnego dla szkół podstawowych, określoną w załączniku nr 2 do ww. rozporządzenia, stosuje się, począwszy od roku szkolnego 2009/2010, w klasach I szkoły podstawowej. W pozostałych klasach szkoły podstawowej, do zakończenia cyklu kształcenia w tej szkole, stosuje się dotychczasową podstawę programową kształcenia ogólnego dla szkół podstawowych, określoną w załączniku nr 2 do rozporządzenia Ministra Edukacji Narodowej i Sportu z dnia 26 lutego 2002 r. *w sprawie podstawy programowej wychowania przedszkolnego oraz kształcenia ogólnego w poszczególnych typach szkół* (Dz. U. Nr 51, poz. 458, z późn. zm.).

- Podstawę programową kształcenia ogólnego dla gimnazjów, określoną w załączniku nr 4 do ww. rozporządzenia, stosuje się, począwszy od roku szkolnego 2009/2010, w klasach I gimnazjum. W pozostałych klasach gimnazjum, do zakończenia cyklu kształcenia w tej szkole, stosuje się dotychczasową podstawę programową kształcenia ogólnego dla gimnazjów, określoną w załączniku nr 2 do rozporządzenia Ministra Edukacji Narodowej i Sportu z dnia 26 lutego

2002 r. w sprawie podstawy programowej wychowania przedszkolnego oraz kształcenia ogólnego w poszczególnych typach szkół (Dz. U. Nr 51, poz. 458, z późn. zm.).

- Podstawę programową kształcenia ogólnego dla szkół ponadgimnazjalnych, których ukończenie umożliwia uzyskanie świadectwa dojrzałości po zdaniu egzaminu maturalnego, określoną w załączniku nr 4 do ww. rozporządzenia, stosuje się:

- 1) począwszy od roku szkolnego 2012/2013, w klasach I liceum ogólnokształcącego, liceum profilowanego i technikum;
- 2) począwszy od roku szkolnego 2015/2016, w klasach I uzupełniającego liceum ogólnokształcącego i technikum uzupełniającego.

W pozostałych klasach szkół ponadgimnazjalnych, do zakończenia cyklu kształcenia w tych szkołach, stosuje się dotychczasową podstawę programową kształcenia ogólnego dla tych szkół, określoną w załączniku nr 4 do rozporządzenia Ministra Edukacji Narodowej i Sportu z dnia 26 lutego 2002 r. w sprawie podstawy programowej wychowania przedszkolnego oraz kształcenia ogólnego w poszczególnych typach szkół (Dz. U. Nr 51, poz. 458, z późn. zm.).

#### 4.1 Programy szkolne

Opracowanie szkolnych programów nauczania jest zadaniem środowisk oświatowych (szkół, zespołów nauczycielskich, stowarzyszeń oświatowych).

W 2005 r. Ministerstwo Edukacji Narodowej i Sportu wspólnie z kuratorami oświaty, doradcami metodycznymi z zakresu języków poszczególnych mniejszości narodowych i etnicznych przeprowadziło przegląd autorskich programów nauczania znajdujących się w zestawach szkolnych. Programy uznane przez doradcę metodycznego i środowisko nauczycielskie za najlepsze zostały zgłoszone do MEN. Zebrane programy zostały zaopiniowane w ministerstwie a następnie umieszczone w urzędowym wykazie programów nauczania dopuszczonych do użytku szkolnego. Następnie wyselekcjonowane programy zostały wydrukowane i wysłane do szkół z nauczaniem języków mniejszości narodowych i etnicznych. Recenzowanie i powielenie programów zostało sfinansowane ze środków budżetowych.

**Obecnie**, zgodnie z przepisami wprowadzonymi rozporządzeniem Ministra Edukacji Narodowej z dnia 8 czerwca 2009 r. w sprawie dopuszczania do użytku w szkole programów wychowania przedszkolnego i programów nauczania oraz dopuszczania do użytku szkolnego podręczników (Dz.U. z 2009 r., Nr 89, poz. 730), tworzenie programów szkolnych przekazano do wyłącznej kompetencji środowiska szkolnego. Niezmienny pozostaje autor programów szkolnych, którym nadal pozostają nauczyciele. Znacznemu zliberalizowaniu uległa natomiast procedura dopuszczania do użytku w danej placówce programów nauczania – zgodnie z nowymi regulacjami to dyrektor danej szkoły decyduje o dopuszczeniu i wdrożeniu danego programu. Przed dopuszczeniem programu nauczania ogólnego do użytku w danej szkole, dyrektor szkoły może zasięgnąć opinii nauczyciela posiadającego kwalifikacje wymagane do prowadzenia zajęć edukacyjnych, dla których dany program jest przeznaczony, lub też konsultanta lub doradcy metodycznego, albo zespołu nauczycielskiego, zespołu przedmiotowego lub innego zespołu problemowo-zadaniowego, o których mowa w przepisach w sprawie ramowych statutów publicznego przedszkola oraz publicznych szkół.

Ustawa z dnia 19 marca 2009 r. znowelizowała przepisy art. 22a ustawy o systemie oświaty, wprowadzając generalną zasadę dopuszczania programów wychowania przedszkolnego

i programów nauczania do użytku w danej szkole przez dyrektora szkoły, po zasięgnięciu opinii rady pedagogicznej. Wszystkie programy dopuszczone do użytku i używane w danej szkole stanowią odpowiednio szkolny zestaw programów wychowania przedszkolnego lub szkolny zestaw programów nauczania. Jest to odejście od poprzednio obowiązującej zasady dopuszczania programów wychowania przedszkolnego i programów nauczania do użytku szkolnego przez ministra właściwego do spraw oświaty i wychowania.

Zmiana ma na celu optymalne dostosowanie realizowanych w szkołach programów nauczania do potrzeb i możliwości konkretnej grupy uczniów oraz przekazanie szkołom pełnej autonomii jeżeli chodzi o kształtowanie procesu nauczania.

Zgodnie z § 2 pkt 3 rozporządzenia Ministra Edukacji Narodowej z dnia 8 czerwca 2009 r. w sprawie dopuszczania do użytku w szkole programów wychowania przedszkolnego i programów nauczania oraz dopuszczania do użytku szkolnego podręczników (Dz.U. Nr 89, poz. 730) nauczyciel może zaproponować program wychowania przedszkolnego, program nauczania ogólnego, program nauczania dla zawodu albo program nauczania dla profilu opracowany samodzielnie lub we współpracy z innymi nauczycielami. Nauczyciel może również zaproponować program opracowany przez innego autora (autorów) lub program opracowany przez innego autora (autorów) wraz z dokonanymi zmianami.

Przed dopuszczeniem programu nauczania ogólnego do użytku w danej szkole, dyrektor szkoły może zasięgnąć opinii:

- 1) nauczyciela mianowanego lub dyplomowanego, posiadającego wykształcenie wyższe i kwalifikacje wymagane do prowadzenia zajęć edukacyjnych, dla których program jest przeznaczony,
- 2) konsultanta lub doradcy metodycznego,
- 3) zespołu nauczycielskiego, zespołu przedmiotowego lub innego zespołu problemowo-zadaniowego, o których jest mowa w przepisach w sprawie ramowych statutów publicznego przedszkola oraz publicznych szkół.

Poniższa tabela zawiera wykaz programów służących podtrzymywaniu tożsamości narodowej mniejszości ukraińskiej w Polsce powstałych do 2009 r. przeznaczonych dla klas, w których obowiązuje dotychczasowa podstawa programowa.

<b>Szkoła podstawowa</b>	
Programy nauczania zintegrowanego w języku ukraińskim	Drozd Ł. <i>Program nauczania języka ukraińskiego w klasach I-III szkoły podstawowej</i> , nr dop. DKW-4014-143/00
Program nauczania języka ukraińskiego (II etap edukacyjny)	Drozd Ł, Mazur A. <i>Program nauczania języka ukraińskiego dla klas IV-VI szkoły podstawowe</i> , nr dop. DKW-4014-13/1, Kobyłko J. <i>Program nauczania języka ukraińskiego dla międzyszkolnych zespołów nauczania dla uczniów szkół podstawowych oraz szkół z dodatkową nauką języka ukraińskiego</i> , nr dop. DKW-4014-153/00
Program nauczania historii Ukrainy	Brak
Program nauczania geografii Ukrainy	Brak

<b>Gimnazjum</b>	
Programy nauczania języka ukraińskiego	Mazur A. <i>Program nauczania języka ukraińskiego dla klas gimnazjalnych I-III</i> nr dop. DKOS-5002-73/07 Kobyłko J. Program nauczania języka ukraińskiego dla międzyszkolnych zespołów nauczania dla uczniów szkół podstawowych oraz szkół z dodatkową nauką języka ukraińskiego, nr dop. DKW-4014-153/00
Program nauczania historii Ukrainy	Brak
Program nauczania geografii Ukrainy	Brak
<b>Szkoła ponadgimnazjalna</b>	
Program nauczania języka ukraińskiego	Huk B. <i>Ziemią ukraińską ... Program nauczania języka ukraińskiego dla klas I-III liceum ogólnokształcącego TYRSA</i> , nr dop. DKOS-510-2/05
Program nauczania historii Ukrainy	Brak
Program nauczania geografii Ukrainy	Brak

#### Uwagi i wnioski

- Ze względu na wprowadzenie od 2009 r. nowych przepisów umożliwiających dopuszczanie programów nauczania w danej placówce przez dyrektora szkoły należy spodziewać się szybkiego uzupełnienia listy programów nauczania na wszystkich etapach nauczania.
- Proces tworzenia *Strategii rozwoju oświaty mniejszości ukraińskiej w Polsce* daje okazję do skompletowania nowych, zatwierdzonych przez dyrektorów szkół programów nauczania, tak by mogły stać się wzorcem i punktem odniesienia dla tworzenia nowych programów dla szkół organizujących nauczanie dla mniejszości ukraińskiej.

#### **4.2 Podręczniki szkolne**

Od 1 września 2009 r. w szkole podstawowej i gimnazjum obowiązują równolegle dwie podstawy programowe kształcenia ogólnego.

W klasach I szkoły podstawowej i klasach I gimnazjum począwszy od roku szkolnego 2009/2010 mogą być stosowane podręczniki zgodne z nową podstawą programową określoną w rozporządzeniu Ministra Edukacji Narodowej z dnia 23 grudnia 2008 r. w sprawie podstawy programowej wychowania przedszkolnego oraz kształcenia ogólnego w poszczególnych typach szkół (Dz. U. Nr 4, poz. 17), i wpisane do wykazu podręczników, zgodnych z tą podstawą.

Wykaz podręczników dopuszczonych do użytku szkolnego, przeznaczonych do kształcenia ogólnego dla mniejszości narodowych i etnicznych oraz społeczności posługującej się językiem regionalnym, uwzględniających nową podstawą programową określoną w rozporządzeniu Ministra Edukacji Narodowej z dnia 23 grudnia 2008 r. w sprawie podstawy programowej wychowania przedszkolnego oraz kształcenia ogólnego w poszczególnych typach szkół (Dz. U. z 2009 r. Nr 4, poz. 17) przedstawia poniższe zestawienie.

	Tytuł serii	Pozycja w serii	Tytuł podręcznika	Autor podręcznika	Rodzaj podręcznika	Wydawca	Etap edukacyjny	Data dopuszczenia	Numer ewidencyjny w wykazie
1			Cztery pory roku. Wybór tekstów z literatury ukraińskiej dla klasy 1-3 szkoły podstawowej	Lubomira Pilipowicz	podręcznik pomocniczy	Wydawnictwa Szkolne i Pedagogiczne S.A.	Klasy I-III szkoły podstawowej	2009-08-17	230/2009
2	Ridna mowa	1/11	Ridna mowa. Podręcznik do nauczania języka ukraińskiego dla kl. 1. Część 1	Lubomira Pilipowicz, Natalia Rybka, Maria Tucka	podręcznik	Wydawnictwa Szkolne i Pedagogiczne S.A.	Klasy I-III szkoły podstawowej	2009-11-10	242/1/2009
3	Ridna mowa	2/11	Ridna mowa. Podręcznik do nauczania języka ukraińskiego dla kl. 1. Część 2	Lubomira Pilipowicz, Natalia Rybka, Maria Tucka	podręcznik	Wydawnictwa Szkolne i Pedagogiczne S.A.	Klasy I-III szkoły podstawowej	2009-11-18	242/2/2009
4	Ridna mowa	3/15	Ridna mowa. Podręcznik do nauczania języka ukraińskiego dla kl. 1. Część 3	Lubomira Pilipowicz, Natalia Rybka, Maria Tucka	podręcznik	Wydawnictwa Szkolne i Pedagogiczne S.A.	Klasy I-III szkoły podstawowej	2010-7-7	242/3/2009

W pozostałych klasach szkoły podstawowej i gimnazjum oraz szkołach ponadgimnazjalnych stosuje się dotychczasową podstawę programową określoną rozporządzeniem Ministra Edukacji Narodowej i Sportu z dnia 26 lutego 2002 r. w sprawie *podstawy programowej wychowania przedszkolnego i kształcenia ogólnego w poszczególnych typach szkół* (Dz. U. Nr 51, poz. 458 z późn. zm.).

W liceach ogólnokształcących, liceach profilowanych i technicach nowa podstawa zacznie obowiązywać począwszy od roku szkolnego 2012/2013.

Wykaz podręczników przeznaczonych do kształcenia ogólnego dla mniejszości narodowych, etnicznych oraz społeczności posługującej się językiem regionalnym dopuszczonych do użytku szkolnego po 10 marca 1999 r., uwzględniających dotychczasową podstawę programową, sfinansowanych przez Ministerstwo Edukacji Narodowej przedstawia poniższe zestawienie.

**Wykaz podręczników szkolnych i podręczników pomocniczych  
przeznaczonych dla ukraińskiej mniejszości narodowej,  
dopuszczonych po 10 marca 1999 r.  
sfinansowanych przez Ministerstwo Edukacji Narodowej**

SZKOŁA PODSTAWOWA

Klasa 0

1. Mryczko M. - Bukwaryk-doszkolaryk. Czytanki przedelementarzowe z języka ukraińskiego dla klasy 0. Część 1. WSiP S. A. (182/08).
2. Mryczko M. - Bukwaryk-doszkolaryk. Czytanki przedelementarzowe z języka ukraińskiego dla klasy 0. Część 2. WSiP S. A. (181/08).
3. Mryczko M. - Horobiatko. Zeszyt ćwiczeń z języka ukraińskiego dla klasy 0. WSiP S.A. (145/99).

### Klasy I-III

1. Mryczko M. - Żurawlenia. Podręcznik do języka ukraińskiego dla klasy II. WSiP S.A. (143/00).
2. Pilipowicz L. - Podręcznik do języka ukraińskiego dla klasy 3. WSiP S.A. (144/00).
3. Pilipowicz L. - Wybór tekstów z literatury ukraińskiej dla kl. 1-3 szkoły podstawowej. Cztery pory roku. WSiP S. A. (315/02).
4. Steć M. - Gry i zabawy na lekcjach języka ukraińskiego dla klas 1-3 szkoły podstawowej WSiP S. A. (82/06).
5. Steć M. - Krajinoju znań. Gry i zabawy na lekcjach języka ukraińskiego dla klas 1-3 szkoły podstawowej. Część 1. WSiP S. A. (261/04).
6. Tucka M. - Dżerelce. Zeszyt ćwiczeń z języka ukraińskiego dla klasy I. WSiP S.A. (153/99).
7. Tucka M. - Zeszyt ćwiczeń do języka ukraińskiego dla klasy 3. WSiP S.A. (223/00).

### Klasy IV-VI

1. Drozd A., Drozd I. - Berehynia. Podręcznik języka ukraińskiego dla kl. 6. WSiP S. A. (335/02).
2. Drozd A., Drozd I. - Berehynia. Zeszyt ćwiczeń z języka ukraińskiego dla kl. 6. WSiP S. A. (439/02).
3. Drozd Ł., Mazur A. - Rusznyczok. Podręcznik literatury i języka ukraińskiego dla klasy 4 szkoły podstawowej. WSiP S. A. (281/01).
4. Drozd Ł., Mazur A. - Rusznyczok. Zeszyt ćwiczeń z języka ukraińskiego dla klasy 4 szkoły podstawowej. WSiP S. A. (282/01).
5. Drozd Ł., Mazur A. - Slovo. Podręcznik do literatury i języka ukraińskiego dla klasy 4 szkoły podstawowej. WSiP S. A. (145/06).
6. Drozd Ł., Mazur A. - Slovo. Zeszyt ćwiczeń z języka ukraińskiego dla klasy 4 szkoły podstawowej. WSiP S. A. (146/06).
7. Drozd-Waszczyszyn A., Drozd I. - Berehynia. Podręcznik do języka ukraińskiego dla klasy 6 szkoły podstawowej. WSiP S. A. (154/05).
8. Drozd-Waszczyszyn A., Drozd I. - Berehynia. Zeszyt ćwiczeń z języka ukraińskiego dla klasy 6. WSiP S. A. (70/09/S).
9. Hryckowian J. - Znajomtesia z Ukrainoju. Podręcznik języka ukraińskiego dla klasy V. WSiP S.A. (154/99).
10. Tucka M. - Ukraińskie grono. Zeszyt ćwiczeń z języka ukraińskiego dla 5 klasy. WSiP S. A. (341/02).

### GIMNAZJUM

1. Halana V. - Słownik terminów informatycznych ukraińsko-polski i polsko-ukraiński. WSiP S. A. (217/08).
2. Kozubel W. - Słownik terminów biologicznych polsko-ukraiński i ukraińsko-polski (dla gimnazjum i liceum z ukraińskim językiem nauczania) WSiP S. A.. (140/06).
3. Kozubel W. - Słownik terminów chemicznych ukraińsko-polski i polsko-ukraiński. WSiP S. A. (107/07).



## SZKOŁY PONADGIMNAZJALNE

1. Hałan V. - Słownik terminów informatycznych ukraińsko-polski i polsko-ukraiński. WSiP S. A. (217/08).
2. Kozubel W. - Słownik terminów chemicznych ukraińsko-polski i polsko-ukraiński. WSiP S. A. (107/07).
3. Wasylenko W. - Kultura Ukrainy. Materiały źródłowe. Folklor. WYDAWNICTWO NAUKOWE UAM POZNAŃ. (267/04).
4. Huk B. - Chrestomatia. Wybór tekstów z literatury ukraińskiej dla klasy 3 liceum ogólnokształcącego. WSiP S. A. (171/04).
5. Huk B. - Wybór tekstów z literatury ukraińskiej (II poł. XIX w. - pocz. XX w.) dla klasy 2 LO WSiP S. A. (254/03).
6. Huk B. - Wybór tekstów z literatury ukraińskiej (IX-XIX w.) dla 1 klasy liceum ogólnokształcącego i profilowanego. WSiP S. A. (376/02).
7. Kozubel W. - Słownik terminów biologicznych polsko-ukraiński i ukraińsko-polski (dla gimnazjum i liceum z ukraińskim językiem nauczania) WSiP S. A. (140/06).
8. Sobol W. - Do źródeł. Historia literatury ukraińskiej IX-XVII wieku dla klasy I liceum ogólnokształcącego. WSiP S. A. (153/05).
9. Sobol W. - Do źródeł. Historia literatury ukraińskiej od XIX do początku XX wieku dla klasy II liceum ogólnokształcącego. WSiP S. A. (159/06).
10. Sobol W. - Do źródeł. Podręcznik do kształcenia literackiego i kulturowego. WSiP S. A. (127/07).

Ponadto sfinansowano przewodnik metodyczny:

Mryczko M. *Przewodnik do czytanek przedelementarzowych z języka ukraińskiego dla kl. 0 wraz z płytą CD*, WSIP S.A. 2008 r.

### Uwagi i wnioski

- Wykaz podręczników do nauki języka ukraińskiego jako języka mniejszości wykazuje braki. Szczególne pilne jest opracowanie podręczników dla klas I-III gimnazjum.
- Brak jest podręczników do historii i geografii Ukrainy dla wszystkich etapów nauczania szkolnego.
- Autorzy programów i podręczników do nauki historii Ukrainy dla uczniów należących do mniejszości narodowych powinni uwzględnić w swych pracach zalecenia polsko-ukraińskiej komisji podręcznikowej.
- W związku z wejściem w życie nowej podstawy programowej sprawą priorytetową jest przygotowywanie nowych podręczników do nauki języka ukraińskiego dla tych klas, w których w kolejnych latach podstawa ta zacznie obowiązywać, aż do skompletowania pełnej oferty dla wszystkich poziomów edukacyjnych.
- Ukraińska mniejszość narodowa powinna włączyć się w proces opracowywania podręczników.

### 4.3 Finansowanie podręczników dla mniejszości narodowych i etnicznych

Większość podręczników dla mniejszości narodowych i etnicznych w Polsce to podręczniki niskonakładowe, o wysokich cenach jednostkowych. Celem finansowania tych podręczników jest zatem udzielanie pomocy rodzicom w ponoszeniu zwiększonych, ponadprzeciętnych kosztów związanych z dodatkowymi zajęciami służącymi podtrzymywaniu tożsamości narodowej ich dzieci.

Zgodnie z art. 13 ust. 5 i 6 ustawy z dnia 7 września 1991 r. *o systemie oświaty* (Dz. U. z 2004 r. Nr 256, poz. 2572, z późn. zm.), podręczniki szkolne i książki pomocnicze do kształcenia uczniów w zakresie niezbędnym do podtrzymywania poczucia tożsamości narodowej, etnicznej i językowej mogą być dofinansowywane z budżetu państwa, z części, której dysponentem jest minister właściwy do spraw oświaty i wychowania. Minister właściwy do spraw oświaty i wychowania podejmie działania w celu zapewnienia możliwości kształcenia nauczycieli oraz dostępu do podręczników na potrzeby szkół i placówek publicznych, umożliwiającym uczniom podtrzymywanie poczucia tożsamości narodowej, etnicznej, językowej i religijnej, a w szczególności naukę języka oraz własnej historii i kultury.

Dofinansowaniem objęte są te podręczniki, które zgodnie z rozporządzeniem Ministra Edukacji Narodowej z dnia 8 czerwca 2009 r. *w sprawie dopuszczania do użytku w szkole programów wychowania przedszkolnego i programów nauczania oraz dopuszczania do użytku szkolnego podręczników* (Dz. U. Nr 89, poz. 730) uzyskały dopuszczenie do użytku szkolnego przez ministra właściwego do spraw oświaty i wychowania i zostały wpisane do wykazu podręczników i podręczników pomocniczych przeznaczonych do kształcenia ogólnego dla mniejszości narodowych i etnicznych oraz społeczności posługującej się językiem regionalnym. Zgodnie z §12. ust. 1 wymienionego rozporządzenia wszczęcie postępowania w sprawie dopuszczenia podręcznika do użytku szkolnego następuje na wniosek osoby fizycznej, osoby prawnej lub jednostki organizacyjnej nieposiadającej osobowości prawnej.

Ministerstwo Edukacji Narodowej ustala corocznie wykaz podręczników objętych finansowaniem, biorąc pod uwagę:

- 1) możliwości finansowe ministerstwa,
- 2) ofertę wydawców,
- 3) zapotrzebowanie szkół na poszczególne tytuły podręczników, ustalane przez właściwych kuratorów oświaty.

#### Uwagi i wnioski

- Obecnie trwa proces nowelizacji ustawy z dnia 7 września 1991 r. *o systemie oświaty*, w trakcie której zaproponowano uzupełnienie dotychczasowej procedury dotyczącej podręczników dla mniejszości narodowych i etnicznych oraz społeczności posługującej się językiem regionalnym o możliwość inicjowania przez MEN powstawania nowych, brakujących podręczników.
- W związku z wprowadzeniem reformy programowej, w pierwszej kolejności dofinansowaniem będą objęte podręczniki, które uzyskały dopuszczenie do użytku szkolnego do nowej podstawy programowej, w nakładach zgodnych z zapotrzebowaniem szkół i międzyszkolnych zespołów nauczania, w których odbywa się nauczanie języka ukraińskiego.

- W chwili obecnej planuje się stopniowe zastępowanie zakupu podręczników opracowanych w formie tradycyjnej zakupami podręczników w wersji elektronicznej i udostępnianie ich uczniom. Praca nauczycieli języka ukraińskiego, którzy często nie mają dostępu do sal informatycznych oraz stałej pracowni w szkole (klasy języka ukraińskiego) wymaga jednak zachowania tradycyjnej formy podręcznika.
- Dotychczasowy zakup podręczników zaspakaja zapotrzebowanie szkół i międzyszkolnych zespołów nauczania na podręczniki opracowane do „starej” podstawy programowej.
- Wydane słowniczki terminów z zakresu poszczególnych przedmiotów nie utraciły aktualności i nadal mogą służyć jako pomoc w dwujęzycznym przyswajaniu treści tych przedmiotów.
- Podręczniki przeznaczone dla ukraińskiej mniejszości narodowej do tej pory zostały wydane przez Wydawnictwa Szkolne i Pedagogiczne S.A. oraz Wydawnictwo Naukowe Uniwersytetu Adama Mickiewicza w Poznaniu.
- W odróżnieniu od innych mniejszości narodowych w Polsce, ukraińska mniejszość narodowa nie podjęła dotychczas zadania samodzielnego wydania podręczników szkolnych.

#### 4.4 Rzeczoznawcy

Warunki jakie muszą spełniać osoby wpisywane na listę rzeczoznawców opiniujących podręczniki szkolne określa rozporządzenie Ministra Edukacji Narodowej z dnia 8 czerwca 2009 r. *w sprawie dopuszczania do użytku w szkole programów wychowania przedszkolnego i programów nauczania oraz dopuszczania do użytku szkolnego podręczników* (Dz.U. Nr 89, poz. 730).

Rzeczoznawcami mogą być osoby posiadające co najmniej wykształcenie wyższe magisterskie, doświadczenie i osiągnięcia w pracy naukowej lub dydaktycznej, uznane w swojej dziedzinie, odpowiedzialne i rzetelne.

Kandydatów na rzeczoznawców podręczników szkolnych mogą rekomendować:

1. Szkoły wyższe - podstawowe jednostki organizacyjne
2. Polska Akademia Nauk – instytuty
3. Polska Akademia Umiejętności
4. Nauczycielskie kolegia języków obcych
5. Stowarzyszenia naukowe
6. Komitety główne olimpiad przedmiotowych.

Rzeczoznawcy wpisywani są na prowadzoną przez ministra właściwego do spraw oświaty i wychowania listę rzeczoznawców do spraw podręczników, w tym podręczników pomocniczych, przeznaczonych do kształcenia ogólnego.

Lista rzeczoznawców jest na bieżąco uaktualniana i dostępna na stronie internetowej Ministerstwa Edukacji Narodowej [www.men.gov.pl](http://www.men.gov.pl).

#### Uwagi i wnioski:

- Lista rzeczoznawców do oceny podręczników zawiera obecnie osiem nazwisk rzeczoznawców – specjalistów w zakresie języka ukraińskiego. Wskazane byłoby

rozszerzenie tego wykazu o nowe osoby. Działania w tym względzie podjął już Związek Ukraińców w Polsce, który we współpracy z uczelnią wyższą wytypował 8 dalszych osób, które mogą zostać rzeczoznawcami. Osoby te otrzymały odpowiednie rekomendacje.

- Wskazane byłoby również wytypowanie rzeczoznawców – specjalistów w zakresie historii i geografii Ukrainy.

## 5. System oceniania i egzaminowania

Zgodnie z ustawą z dnia 7 września 1991 roku *o systemie oświaty* i rozporządzeniem Ministra Edukacji Narodowej z dnia 30 kwietnia 2007 roku w *sprawie warunków i sposobu oceniania, klasyfikowania i promowania uczniów i słuchaczy oraz przeprowadzania sprawdzianów i egzaminów* (Dz. U. Nr 83, poz. 562 z późn. zm.):

- w ostatnim roku nauki w szkole podstawowej przeprowadzany jest sprawdzian;
- w ostatnim roku nauki w gimnazjum przeprowadzany jest egzamin gimnazjalny, który obejmuje:
  - cz. I – wiadomości i umiejętności z zakresu przedmiotów humanistycznych,
  - cz. II – wiadomości i umiejętności z zakresu przedmiotów matematyczno – przyrodniczych;
  - cz. III – wiadomości i umiejętności z zakresu języka obcego nowożytnego.
- egzamin maturalny.

Uczniowie szkół lub oddziałów z językiem nauczania mniejszości narodowej, w których zajęcia są prowadzone w tym języku, przystępują do sprawdzianu, egzaminu gimnazjalnego lub odpowiedniej części tego egzaminu w języku polskim albo w języku danej mniejszości narodowej. Zgodnie z § 54 ust. 2 rozporządzenia Ministra Edukacji Narodowej z dnia 30 kwietnia 2007 roku w *sprawie warunków i sposobu oceniania, klasyfikowania i promowania uczniów i słuchaczy oraz przeprowadzania sprawdzianów i egzaminów w szkołach publicznych* (Dz. U. Nr 83, poz. 562, z późn. zm.) egzamin maturalny obejmuje jako przedmiot obowiązkowy w części ustnej i części pisemnej język mniejszości narodowej – dla absolwentów szkół lub oddziałów z nauczaniem języka danej mniejszości narodowej.

Każdego roku poprzedzającego rok szkolny, w którym jest przeprowadzony sprawdzian lub egzamin gimnazjalny (do dnia 31 sierpnia) ogłaszany jest informator zawierający w szczególności przykładowe pytania i zadania wraz z rozwiązaniami jakie mogą wystąpić na sprawdzianie i egzaminie.

## 6. Nauczyciele języka ukraińskiego jako języka mniejszości narodowej (doradztwo metodyczne)

Organizowanie i prowadzenie, stosownie do potrzeb, doradztwa metodycznego dla nauczycieli zatrudnionych w szkołach z językiem nauczania mniejszości narodowych i etnicznych należy do zadań wojewódzkich placówek doskonalenia nauczycieli. Zadanie to wynika z przepisów § 15 pkt 4 lit. b. *rozporządzenia Ministra Edukacji Narodowej z dnia 19 listopada 2009 r. w sprawie placówek doskonalenia nauczycieli* (Dz. U. Nr 200, poz. 1537, z późn. zm.).

Ponadto, w przyjętym przez Radę Ministrów w dniu 18 maja 2004 r. *krajowym programie przeciwdziałania dyskryminacji rasowej, ksenofobii i związanej z nimi nietolerancji*, w cz. VI *Edukacja i kultura* zapisane zostało następujące zadanie: „Wskazanie w wojewódzkich

placówkach doskonalenia nauczycieli osoby pełniące funkcję nauczyciela konsultanta lub doradcy metodycznego dla nauczycieli zatrudnionych w szkołach, do których uczęszczają dzieci i młodzież objęte obowiązkiem szkolnym, a wywodzące się ze środowisk mniejszości narodowych i etnicznych.”

W niektórych województwach, mimo występujących potrzeb, brak jest nauczycieli konsultantów lub doradców metodycznych dla nauczycieli uczących w szkołach, które realizują zadanie podtrzymywania tożsamości językowej i kulturowej uczniów należących do mniejszości narodowych i etnicznych oraz społeczności posługującej się językiem regionalnym. Sygnały takie są również zgłaszane podczas posiedzeń sejmowej Komisji Mniejszości Narodowych i Etnicznych oraz Komisji Wspólnej Rządu i Mniejszości Narodowych i Etnicznych. Problem braku doradców metodycznych w sposób szczególnie dotkliwy dotyczy mniejszości narodowych i etnicznych żyjących w rozproszeniu, w tym szczególnie mniejszości ukraińskiej.

W związku z powyższym MEN w kwietniu 2009 r. wystąpił do kuratorów oświaty z prośbą o przeanalizowanie sytuacji i podjęcie – w ramach sprawowanego nadzoru pedagogicznego – możliwych działań w tym zakresie. W dniu 5 listopada 2010 r. MEN ponownie zwrócił się z pytaniem, dotyczącym organizacji na terenie dziesięciu województw doradztwa metodycznego dla nauczycieli języka ukraińskiego jako języka mniejszości narodowej w Polsce, poniższa tabela ilustruje zebrane informacje.

Lp	Województwo	Informacja
1.	dolnośląskie	Nie zorganizowano doradztwa metodycznego dla nauczycieli języka ukraińskiego.
2.	lubuskie	Placówki doskonalenia nauczycieli prowadzone przez samorząd województwa nie zatrudniają doradcy ani konsultanta.
3.	małopolskie	Brak doradcy języka ukraińskiego
4.	mazowieckie	Brak doradcy (wg informacji z Mazowieckiego Centrum Doradztwa Nauczycieli, powiatowych ośrodków doradztwa nauczycieli i Warszawskiego Centrum Doradztwa Nauczycieli ani JST ani dyrektorzy szkół nie zgłaszali takiego zapotrzebowania).
5.	podkarpackie	W Podkarpackim Centrum Doskonalenia Nauczycieli w Rzeszowie Oddział w Przemyślu od 1.09.2010 r. zatrudniony jest konsultant – p. <b>Anna Smolynczyk-Bagińska</b> (w wymiarze ½ etatu).
6.	podlaskie	Doradztwo nie funkcjonuje
7.	pomorskie	W Ośrodku Doskonalenia Nauczycieli w Słupsku zatrudniony jest nauczyciel-konsultant ds. języka ukraińskiego p. <b>Irena Drozd</b> .
8.	warmińsko-mazurskie	W Warmińsko-Mazurskim Ośrodku Doskonalenia Nauczycieli w Olsztynie zatrudniony jest na 1/3 etatu doradca metodyczny – p. <b>Lubomira Tchórz</b> , pełniąca dyżury w Zespole Szkół z Ukraińskim Językiem Nauczania w Bartoszycach
9.	wielkopolskie	Doradztwa nie zorganizowano ze względu na brak potrzeb w tym zakresie.

10.	zachodniopomorskie	W Centrum Edukacji Nauczycieli w Koszalinie w Pracowni Przedmiotów Humanistycznych zatrudniona jest w roku szkolnym 2010/2011 p. <b>Irena Drozd</b> – doradca metodyczny języka ukraińskiego.
-----	--------------------	---

W lipcu 2009 r. Związek Ukraińców w Polsce zwrócił się do marszałków czterech województw (dolnośląskiego, podkarpackiego, podlaskiego i pomorskiego) z wnioskami o podjęcie uchwał mających na celu zapewnienie doradztwa metodycznego i doskonalenia zawodowego dla nauczycieli języka ukraińskiego uczących na terenie tych województw oraz województw z nimi sąsiadujących (dolnośląskie-lubuskie, podkarpackie-małopolskie, podlaskie-mazowieckie, pomorskie-zachodniopomorskie). Poparcie dla wspomnianych wniosków Związku Ukraińców w Polsce o podjęcie przez urzędy marszałkowskie międzywojewódzkich działań mających na celu zapewnienie opieki doradztwa metodycznego oraz doskonalenia nauczycieli języka ukraińskiego jako języka mniejszości narodowej wyraził Minister Edukacji Narodowej w stanowisku z dnia 31 lipca 2009 r.

Związek Ukraińców w Polsce wystąpił także z postulatem powołania doradcy metodycznego przy Centrum Edukacji Nauczycieli w Gdańsku. W kwietniu 2010 r. Urząd Marszałkowski Województwa Pomorskiego podjął decyzję o zatrudnieniu w Ośrodku Doskonalenia Nauczycieli w Słupsku nauczyciela-konsultanta ds. języka ukraińskiego. Funkcję tę będzie sprawować osoba wskazana przez środowisko nauczycieli związanych z mniejszością ukraińską. Jednak nie wszyscy marszałkowie pozytywnie odpowiedzieli na wystosowane wnioski.

#### Uwagi i wnioski

- Problem braku doradców metodycznych w sposób szczególnie dotkliwy dotyczy mniejszości narodowych i etnicznych żyjących w rozproszeniu, w tym mniejszości ukraińskiej.
- Zapewnienie doradztwa metodycznego dla nauczycieli języka ukraińskiego (szczególnie dla nauczycieli uczących w specyficznych warunkach w międzyszkolnych zespołach nauczania języka ukraińskiego) jest jednym z kluczowych zadań, które powinny być zrealizowane na mocy zaleceń niniejszej *Strategii*.
- Podczas roboczych spotkań w MEN, które odbyły się w 2008, 2009 oraz 2010 roku przedstawiciele mniejszości ukraińskiej zaproponowali, by zorganizować centralny system wsparcia metodycznego dla nauczycieli uczących w języku ukraińskim w Polsce. Zgodnie z przedstawionym przez nich projektem, rolę ośrodka metodycznego miałyby pełnić ówczesny CODN w Warszawie. Przyjęto jednak do realizacji propozycję zaproponowaną przez MEN, zgodną z obowiązującym stanem prawnym, aby kompetencje doradztwa metodycznego pozostawić w gestii samorządu wojewódzkiego. W tej sytuacji należało dążyć do zawarcia przez Marszałków województwa odpowiednich porozumień – z uwagi na rozproszenie ludności ukraińskiej doradca metodyczny miałby pracować na terenie dwóch województw.
- Zapewnienie kontroli kuratorów oświaty w kwestiach dotyczących:
  - liczby godzin w zespołach międzyszkolnych,
  - zasad podziału na grupy w zespołach międzyszkolnych.

### III. Propozycje działań i rozwiązań – zalecenia

#### 1. Rozpoznanie potrzeb w zakresie doradztwa metodycznego:

Język ukraiński (jako język ojczysty) nauczany jest w szkołach i zespołach międzyszkolnych w następujących województwach:

- Dolnośląskim,
- Lubelskim (od roku szkolnego 2010/2011),
- Lubuskim,
- Małopolskim,
- Mazowieckim,
- Podkarpackim,
- Podlaskim,
- Pomorskim,
- Warmińsko-mazurskim,
- Wielkopolskim,
- Zachodniopomorskim.

Przedstawiciele mniejszości ukraińskiej szacują, że 78% dzieci i młodzieży objętej nauczaniem języka lub w języku ukraińskim realizuje je w międzyszkolnych zespołach nauki języka ukraińskiego. Nauczyciele pracujący w zespołach międzyszkolnych nie mogą być pozbawieni doradztwa metodycznego, chociaż jest to stosunkowo nieliczna grupa. Istotnym utrudnieniem jest rozproszenie zespołów międzyszkolnych, co dodatkowo utrudnia nauczycielom tworzenie zespołów samokształceniowych – np. odległość od ośrodka metodycznego do miejscowości w której funkcjonuje zespół międzyszkolny może wynosić nawet 200 km. W związku z tym, w najbliższym czasie wskazane byłoby utworzenie etatów doradców (konsultantów) metodycznych w następujących województwach:

- pomorskim – ½ etatu,
- podlaskim – ½ etatu,
- podkarpackim – ½ etatu,
- dolnośląskim – ¼ etatu,
- lubuskim – ¼ etatu,
- małopolskim – ¼ etatu,
- mazowieckim – ¼ etatu.

#### 2. Określenie kompetencji i zasad współpracy z organizacjami mniejszości ukraińskiej.

Szkoły, organy prowadzące oraz kuratorzy oświaty powinni współpracować z organizacjami mniejszości ukraińskiej. W szczególności zaś powinny udostępniać informacje statystyczne dotyczące szkolnictwa mniejszości ukraińskiej.

Ponadto kuratorzy powinni:

- zgodnie z planem zatwierdzonym przez Ministra Edukacji Narodowej lub w ramach kontroli doraźnej, badać zgodność organizacji nauczania z prawem, w tym szczególnie zasad podziału na grupy nauczania i przydziału właściwej liczby godzin.

- umieszczać informacje na temat szkolnictwa mniejszości ukraińskiej na stronach internetowych poszczególnych kuratoriów, w tym także w swoim Biuletynie Informacji Publicznej.

### 3. Marszałkowie jako organy prowadzące szkół mniejszości ukraińskiej.

Szkoły z ukraińskim językiem nauczania, a także szkoły w których zajęcia prowadzone są w dwóch językach oraz szkoły z dodatkową nauką języka ukraińskiego są placówkami bezobwodowymi, obejmującymi swoim zasięgiem uczniów ukraińskiej mniejszości narodowej z całego regionu. Wskazaniem byłoby zatem, by ich organem prowadzącym był odpowiedni samorząd wojewódzki: dolnośląski, podkarpacki, podlaski, warmińsko-mazurski, czy zachodniopomorski. Tym bardziej, iż szkoły te oprócz prowadzenia działalności oświatowej sprzyjają także integracji z województwami z sąsiedniej Ukrainy. Urzeczywistniają więc politykę państwa w dziedzinie współpracy Polski z tym państwem oraz integracji Ukrainy ze strukturami europejskimi.

### 4. Program „Polsko-Ukraińska Wymiana Młodzieży”.

Narodowe Centrum Kultury jest realizatorem programu „Polsko-Ukraińska Wymiana Młodzieży”. Zgodnie z założeniami program ten jest skierowany do młodych obywateli Polski i Ukrainy, a projekty mogą być realizowane przez szereg podmiotów, w tym szkoły, organizacje pozarządowe, domy kultury. Zarówno organizacje mniejszości ukraińskiej w Polsce, jak i szkoły z ukraińskim językiem nauczania od lat biorą udział w PUWM na równi z innymi podmiotami. W celu zwiększenia szans na uzyskanie dofinansowania do projektów związanych z wymianą młodzieży nauczyciele języka ukraińskiego, jako języka ojczystego, zwrócili uwagę na konieczność stworzenia preferencji dla szkół i organizacji tej mniejszości w procedurze aplikacyjnej.

## IV. Monitorowanie realizacji *Strategii*

W celu monitorowania realizacji *Strategii rozwoju oświaty mniejszości ukraińskiej w Polsce* co najmniej raz w roku odbędzie się spotkanie, w którym uczestniczyć będą przedstawiciele wszystkich podmiotów zaangażowanych w tworzenie tego dokumentu. Ustalenia z tych spotkań będą zapisane w formie protokołu, przekazanego następnie wszystkim zaproszonym i uczestnikom spotkania. W protokole z każdego spotkania zostaną zapisane szczegółowe zobowiązania instytucji i osób zaangażowanych w realizację *Strategii*, propozycje działań oraz terminy ich realizacji. Materiały opracowane w trakcie realizacji wyznaczonych działań będą na bieżąco przekazywane do Wydziału Mniejszości Narodowych i Etnicznych Departamentu Wyznań Religijnych oraz Mniejszości Narodowych i Etnicznych MSWiA. Podczas spotkań analizowane będą kolejne etapy realizacji *Strategii*.



V. Załączniki

Załącznik nr 1

DANE DOTYCZĄCE PLACÓWEK ORGANIZUJĄCYCH NAUCZANIE JĘZYKA UKRAIŃSKIEGO W POLSCE

W ROKU SZKOLNYM 2009/2010

1. Tabela ilustrująca ilość godzin w języku ukraińskim w pięciu Zespółach Szkół (dane przekazane przez dyrektorów szkół, luty 2011)

SZKOŁY	Oceńca prowadzący	Ilość godzin w języku ukraińskim	Rodzaj zajęć										Materiały i pomoce					Inne dane									
			uczniowski	uczniowski	uczniowski	uczniowski	uczniowski	uczniowski	uczniowski	uczniowski	uczniowski	uczniowski	uczniowski	uczniowski	uczniowski	uczniowski	uczniowski	uczniowski	uczniowski	uczniowski							
Zespół Szkół w Urzędach miejskich	Ilość godzin w języku ukraińskim																										
Zespół Szkół w Urzędach miejskich	Ilość godzin w języku ukraińskim																										
Zespół Szkół w Urzędach miejskich	Ilość godzin w języku ukraińskim																										
Zespół Szkół w Urzędach miejskich	Ilość godzin w języku ukraińskim																										
Zespół Szkół w Urzędach miejskich	Ilość godzin w języku ukraińskim																										

1. - Data przekazywane przez dyrektorów szkół, luty 2011.

2. Tabela zawiera dane pozyskane w oparciu o System Informacji Oświatowej, dane na dzień 30 września 2010 r.

Typ szkoły	Położenie		Nazwa	Ogółem liczba oddziałów w szkole / placówce	Ogółem liczba uczniów w szkole / placówce	Liczba uczniów nauc. ze szkoły	Liczba uczniów spoza szkoły	Z językiem nauczania mniejszości narodowej		Dwujęzyczne dla mniejszości narodowej		Z dodatkową nauką mniejszości narodowej		Weryfikator telefonicz
	województwo	gmina						Liczba uczniów	liczba oddziałów	Liczba uczniów	liczba oddziałów	Liczba uczniów	liczba oddziałów	
Przedszkole	dolnośląskie	GROMADKA	Szkoła Podstawowa w Modle	1,00	5	2	0	0	0,00	0	0,00	0	0,00	
Przedszkole	dolnośląskie	GROMADKA	Szkoła Podstawowa	1,00	27	1	0	0	0,00	0	0,00	0	0,00	
Przedszkole	dolnośląskie	WIROCLAW	Szkoła Podstawowa Nr 63	1,00	25	0	1	0	0,00	0	0,00	0	0,00	
Przedszkole	mazowieckie	m. st. WARSZAWA	Szkoła Podstawowa nr 158	1,00	26	0	17	0	0,00	0	0,00	0	0,00	
Przedszkole	mazowieckie	m. st. WARSZAWA	Szkoła Podstawowa Nr 34 im. Stanisława Dubois	1,00	25	2	0	0	0,00	0	0,00	0	0,00	
Przedszkole	podkarpackie	RADYMNO	Zespół Szkół w Chotyńcu - Szkoła Podstawowa	1,00	21	1	0	0	0,00	0	0,00	0	0,00	
Przedszkole	podkarpackie	RADYMNO	Zespół Szkół w Nienowicach - Szkoła Podstawowa	1,00	8	1	0	0	0,00	0	0,00	0	0,00	
Przedszkole	podkarpackie	KOMANCZA	Szkoła Podstawowa w Zespole Szkół w Rzepedzi	1,00	13	1	0	0	0,00	0	0,00	0	0,00	
Przedszkole	podkarpackie	KOMANCZA	Szkoła Podstawowa	1,00	15	1	0	0	0,00	0	0,00	0	0,00	
Przedszkole	podkarpackie	ZAGÓRZ	Szkoła Podstawowa w Mokrem	1,00	5	3	0	0	0,00	0	0,00	0	0,00	
Przedszkole	podkarpackie	PRZEMYŚL	Szkoła Podstawowa nr 17	1,00	11	11	0	11	1,00	0	0,00	0	0,00	1.
Przedszkole	podkarpackie	PRZEMYŚL	PRZEDSZKOLE NR 9	5,00	123	18	0	18	1,00	0	0,00	0	0,00	2.
Przedszkole	podlaskie	BIELSK PODLASKI	Przedszkole Nr9 Leśna Polana w Bielsku Podlaskim	7,00	220	109	0	0	0,00	0	0,00	0	0,00	
Przedszkole	podlaskie	BIAŁYSTOK	Szkoła Podstawowa Nr 12 w Białymstoku	3,00	65	0	2	0	0,00	0	0,00	0	0,00	
Przedszkole	pomorskie	MIASTKO	Szkoła Podstawowa Nr 1	1,00	28	3	0	0	0,00	0	0,00	0	0,00	

Przedszkole	pomorskie	CZŁUCHÓW	Szkoła Podstawowa nr 1	3,00	75	2	0	0	0,00	0	0,00	0	0,00
Przedszkole	pomorskie	GDANSK	Szkoła Podstawowa nr 57	1,00	31	0	6	0	0,00	0	0,00	0	0,00
Przedszkole	pomorskie	SLUPSK	Szkoła Podstawowa Nr 6 w Słupsku	2,00	48	0	1	0	0,00	0	0,00	0	0,00
Przedszkole	warmińsko-mazurskie	BARTOSZYCE	Szkoła Podstawowa nr 8 im. Leśni Ukrainki w Bartoszycach	1,00	18	18	0	18	1,00	0	0,00	0	0,00
Przedszkole	warmińsko-mazurskie	GÓROWO IŁAWECKIE	Szkoła Podstawowa	2,00	42	1	0	0	0,00	0	0,00	0	0,00
Przedszkole	warmińsko-mazurskie	BRANIEWO	Szkoła Podstawowa nr 6 w Braniewie	3,00	49	1	2	0	0,00	0	0,00	0	0,00
Przedszkole	warmińsko-mazurskie	BRANIEWO	Szkoła Podstawowa nr 3 im. Senatu RP	2,00	36	1	0	0	0,00	0	0,00	0	0,00
Przedszkole	warmińsko-mazurskie	LELKOWO	Szkoła Podstawowa w Zagejach	1,00	17	5	0	0	0,00	0	0,00	0	0,00
Przedszkole	warmińsko-mazurskie	LELKOWO	Szkoła Podstawowa w Zespole Szkół w Leikowie	1,00	12	3	0	0	0,00	0	0,00	0	0,00
Przedszkole	warmińsko-mazurskie	PIENIĘŻNO	Szkoła Podstawowa w Pakoszach	1,00	17	1	0	0	0,00	0	0,00	0	0,00
Przedszkole	warmińsko-mazurskie	PIENIĘŻNO	Szkoła Podstawowa w Piotrowcu	1,00	11	1	0	11	1,00	0	0,00	0	0,00
Przedszkole	warmińsko-mazurskie	WILCZĘTA	Szkoła Podstawowa w Nowica	1,00	25	1	0	0	0,00	0	0,00	0	0,00
Przedszkole	warmińsko-mazurskie	GODKOWO	Szkoła Podstawowa w Godkowie	1,00	14	1	0	0	0,00	0	0,00	0	0,00
Przedszkole	warmińsko-mazurskie	PASŁĘK	Szkoła Podstawowa nr 3 w Pasłęku	0,00	0	0	3	0	0,00	0	0,00	0	0,00
Przedszkole	warmińsko-mazurskie	WYDMINY	Szkoła Podstawowa	1,00	17	2	0	0	0,00	0	0,00	0	0,00
Przedszkole	warmińsko-mazurskie	WYDMINY	Szkoła Podstawowa w Wydminach	3,00	63	2	0	0	0,00	0	0,00	0	0,00
Przedszkole	warmińsko-mazurskie	BARCIANY	Zespół Szkół w Motajnach	1,00	17	1	0	0	0,00	0	0,00	0	0,00
Przedszkole	warmińsko-mazurskie	SROKOWO	Szkoła Podstawowa w Srokowie	2,00	45	1	0	0	0,00	0	0,00	0	0,00
Przedszkole	warmińsko-mazurskie	MORĄG	Szkoła Podstawowa nr 4 w Morągu	1,00	28	0	2	0	0,00	0	0,00	0	0,00
Przedszkole	warmińsko-mazurskie	BANIE MAZURSKIE	Szkoła Podstawowa	1,00	21	2	0	2	0,00	0	0,00	0	0,00
Przedszkole	warmińsko-mazurskie	BUDRY	Szkoła Podstawowa im. Michała Kajki w Budrach	1,00	24	1	0	0	0,00	0	0,00	0	0,00

3.

4.

Przedszkole	warmińsko-mazurskie	BUDRY	Szkoła Podstawowa im. Bohaterów Listopada 1918r	1,00	24	2	0	0	0	0,00	0	0,00	0	0,00
Przedszkole	warmińsko-mazurskie	WĘGORZEWO	Szkoła Podstawowa nr 2 im. Janusza Korczaka w Węgorzewie	2,00	50	2	0	0	0	0,00	0	0,00	0	0,00
Przedszkole	zachodniopomorskie	KOŁOBRZEG	SZKOŁA PODSTAWOWA NR 9	2,00	40	0	1	0	0	0,00	0	0,00	0	0,00
Przedszkole	zachodniopomorskie	STARGARD SZCZECIŃSKI	Szkoła Podstawowa nr 5	4,00	99	0	1	0	0	0,00	0	0,00	0	0,00
Przedszkole	zachodniopomorskie	SZCZECINIEK	Szkoła Podstawowa Nr 7	1,00	26	0	1	0	0	0,00	0	0,00	0	0,00
Przedszkole	zachodniopomorskie	BIALY BÓR	Szkoła Podstawowa nr 2 w Białym Borze	1,00	2	2	0	2	0	1,00	0	0,00	0	0,00
Przedszkole	zachodniopomorskie	SZCZECIN	Szkoła Podstawowa nr 47	2,00	52	0	4	0	0	0,00	0	0,00	0	0,00
Szkoła podstawowa	dolnośląskie	GROMADKA	Szkoła Podstawowa	11,00	180	7	0	0	0	0,00	0	0,00	0	0,00
Szkoła podstawowa	dolnośląskie	GROMADKA	Szkoła Podstawowa w Modle	6,00	47	8	0	0	0	0,00	0	0,00	0	0,00
Szkoła podstawowa	dolnośląskie	CHOJNÓW	SZKOŁA PODSTAWOWA IM. JANA PAWŁA II W ROKITKACH	6,00	96	19	0	0	0	0,00	0	0,00	0	0,00
Szkoła podstawowa	dolnośląskie	WROCLAW	Szkoła Podstawowa Nr 63	18,00	429	0	27	0	0	0,00	0	0,00	0	0,00
Szkoła podstawowa	lubuskie	SZPROTAWA	Szkoła Podstawowa w Wiechlicach	15,00	324	3	3	0	0	0,00	0	0,00	0	0,00
Szkoła podstawowa	małopolskie	ROPA	Szkoła Podstawowa w Łosiu	6,00	46	6	0	0	0	0,00	0	0,00	0	0,00
Szkoła podstawowa	małopolskie	UŚCIE GORLICKIE	Szkoła Podstawowa	6,00	66	2	2	0	0	0,00	0	0,00	0	0,00
Szkoła podstawowa	małopolskie	KRYNICA-ZDRÓJ	Szkoła Podstawowa Nr 2 w Krynicy-Zdroju	14,00	336	9	0	0	0	0,00	0	0,00	0	0,00
Szkoła podstawowa	mazowieckie	m. st. WARSZAWA	Szkoła Podstawowa Nr 34 im. Stanisława Dubois	11,00	240	12	0	0	0	0,00	0	0,00	0	0,00
Szkoła podstawowa	mazowieckie	m. st. WARSZAWA	Szkoła Podstawowa nr 158	18,00	395	0	58	0	0	0,00	0	0,00	0	0,00
Szkoła podstawowa	mazowieckie	m. st. WARSZAWA	Szkoła Podstawowa Niepubliczna nr 38 z Oddziałami Integracyjnymi	6,00	76	2	0	0	0	0,00	0	0,00	0	0,00
Szkoła podstawowa	podkarpackie	JAROSŁAW	Szkoła Podstawowa Nr 6	11,00	220	2	2	0	0	0,00	0	0,00	0	0,00
Szkoła podstawowa	podkarpackie	RADYMNO	Zespół Szkół w Chotyńcu - Szkoła Podstawowa	6,00	64	8	0	0	0	0,00	0	0,00	0	0,00
Szkoła podstawowa	podkarpackie	RADYMNO	Zespół Szkół w	6,00	81	5	0	0	0	0,00	0	0,00	0	0,00

Szkoła podstawowa	podkarpackie	STUBNO	Nienowicach - Szkoła Podstawowa	6,00	87	12	0	0,00	0	0,00	0	0,00	0	0,00
Szkoła podstawowa	podkarpackie	SANOK	Zespół Szkół w Kalnikowie Szkoła Podstawowa	24,00	591	0	28	0,00	0	0,00	0	0,00	0	0,00
Szkoła podstawowa	podkarpackie	KOMAŃCZA	Szkoła Podstawowa w Zespole Szkół w Rzepedzi	6,00	94	10	0	0,00	0	0,00	0	0,00	0	0,00
Szkoła podstawowa	podkarpackie	KOMAŃCZA	Szkoła Podstawowa w Sanoku	6,00	84	14	0	0,00	0	0,00	0	0,00	0	0,00
Szkoła podstawowa	podkarpackie	SANOK	Szkoła Podstawowa w Mirzylądzie	4,00	47	7	3	0,00	0	0,00	0	0,00	0	0,00
Szkoła podstawowa	podkarpackie	ZAGÓRZ	Szkoła Podstawowa w Mokrem	4,00	26	18	0	0,00	0	0,00	0	0,00	0	0,00
Szkoła podstawowa	podkarpackie	PRZEMYSŁ	Szkoła Podstawowa nr 17	6,00	73	73	0	0,00	0	0,00	73	6,00	0	0,00
Szkoła podstawowa	podlaskie	BIELSK PODLASKI	Szkoła Podstawowa Nr 4 w Bielsku Podlaskim	19,00	437	104	0	0,00	0	0,00	0	0,00	104	4,63
Szkoła podstawowa	podlaskie	CZEREMCHA	SZKOŁA PODSTAWOWA W CZEREMSZY	8,00	157	29	0	0,00	0	0,00	0	0,00	0	0,00
Szkoła podstawowa	podlaskie	BIALYSTOK	Niepubliczna Szkoła Podstawowa św. św. Cynyla i Metodego	4,00	47	14	0	0,00	0	0,00	0	0,00	0	0,00
Szkoła podstawowa	podlaskie	BIALYSTOK	Szkoła Podstawowa Nr 12 w Białymstoku	34,00	758	0	12	0,00	0	0,00	0	0,00	0	0,00
Szkoła podstawowa	pomorskie	MIASTKO	Szkoła Podstawowa Nr 1	22,00	475	10	0	0,00	0	0,00	0	0,00	0	0,00
Szkoła podstawowa	pomorskie	MIASTKO	Szkoła Podstawowa w Świerznie	6,00	91	4	0	0,00	0	0,00	0	0,00	0	0,00
Szkoła podstawowa	pomorskie	CZŁUCHÓW	Szkoła Podstawowa nr 1	35,00	887	9	6	0,00	0	0,00	0	0,00	0	0,00
Szkoła podstawowa	pomorskie	OSTASZEWO	Szkoła Podstawowa w Ostaszewie	10,00	180	1	0	0,00	0	0,00	0	0,00	0	0,00
Szkoła podstawowa	pomorskie	GDAŃSK	Szkoła Podstawowa nr 57	13,00	220	0	39	0,00	0	0,00	0	0,00	0	0,00
Szkoła podstawowa	pomorskie	SŁUPSK	Szkoła Podstawowa Nr 6 w Słupsku	19,00	414	2	23	0,00	0	0,00	0	0,00	0	0,00
Szkoła podstawowa	warmińsko-mazurskie	BARTOSZYCE	Szkoła Podstawowa nr 8 im. Łeśi Ukrainki w Bartoszycach	6,00	71	71	0	6,00	71	6,00	0	0,00	0	0,00
Szkoła podstawowa	warmińsko-mazurskie	GÓROWO IŁAWECKIE	Szkoła Podstawowa nr 2 w Górowie Iławeckim	16,00	309	26	0	0,00	0	0,00	0	0,00	0	0,00
Szkoła podstawowa	warmińsko-mazurskie	GÓROWO IŁAWECKIE	Szkoła Podstawowa	8,00	138	18	0	0,00	0	0,00	0	0,00	0	0,00
Szkoła podstawowa	warmińsko-mazurskie	GÓROWO	Szkoła Podstawowa	6,00	97	9	0	0,00	0	0,00	0	0,00	0	0,00

Szkoła podstawowa	warmińsko-mazurskie	IAWECKIE	SZKOŁA PODSTAWOWA	6,00	64	7	0	0	0,00	0	0,00	0	0,00
Szkoła podstawowa	warmińsko-mazurskie	IAWECKIE	Szkoła Podstawowa nr 3 im. Senatu RP	20,00	462	9	0	0	0,00	0	0,00	0	0,00
Szkoła podstawowa	warmińsko-mazurskie	BRANIEWO	Szkoła Podstawowa nr 6 w Braniewie	22,00	534	7	1	0	0,00	0	0,00	0	0,00
Szkoła podstawowa	warmińsko-mazurskie	BRANIEWO	Szkoła Podstawowa w Żelaznej Górze	6,00	63	5	0	0	0,00	0	0,00	0	0,00
Szkoła podstawowa	warmińsko-mazurskie	LELKOWO	Szkoła Podstawowa w Lelkowie	6,00	90	18	0	0	0,00	0	0,00	0	0,00
Szkoła podstawowa	warmińsko-mazurskie	LELKOWO	Szkoła Podstawowa w Zagajach	6,00	96	10	0	0	0,00	0	0,00	0	0,00
Szkoła podstawowa	warmińsko-mazurskie	PIENIEŻNO	Szkoła Podstawowa w Pieniężnie	12,00	237	27	0	0	0,00	0	0,00	0	0,00
Szkoła podstawowa	warmińsko-mazurskie	PIENIEŻNO	Szkoła Podstawowa w Pakoszach	6,00	67	5	0	0	0,00	0	0,00	0	0,00
Szkoła podstawowa	warmińsko-mazurskie	PIENIEŻNO	Szkoła Podstawowa w Piotrowcu	6,00	51	5	0	0	0,00	0	0,00	0	0,00
Szkoła podstawowa	warmińsko-mazurskie	WILCZĘTA	Szkoła Podstawowa w Nowica	6,00	105	18	0	0	0,00	0	0,00	0	0,00
Szkoła podstawowa	warmińsko-mazurskie	GODKOWO	Szkoła Podstawowa w Godkowie	6,00	116	7	0	0	0,00	0	0,00	0	0,00
Szkoła podstawowa	warmińsko-mazurskie	MŁYNARY	Szkoła Podstawowa im. Stefana Żeromskiego	12,00	229	7	0	0	0,00	0	0,00	0	0,00
Szkoła podstawowa	warmińsko-mazurskie	PASŁĘK	Szkoła Podstawowa nr 3 w Pasłęku	23,00	546	15	15	0	0,00	0	0,00	0	0,00
Szkoła podstawowa	warmińsko-mazurskie	GIZYCZO	Szkoła Podstawowa Nr 7	30,00	775	27	53	0	0,00	0	0,00	0	0,00
Szkoła podstawowa	warmińsko-mazurskie	KRUKLANKI	Szkoła Podstawowa w Krukankach	7,00	115	14	0	0	0,00	0	0,00	0	0,00
Szkoła podstawowa	warmińsko-mazurskie	WYDMINY	Szkoła Podstawowa w Wydminach	12,00	252	6	0	0	0,00	0	0,00	0	0,00
Szkoła podstawowa	warmińsko-mazurskie	WYDMINY	Szkoła Podstawowa	6,00	100	5	0	0	0,00	0	0,00	0	0,00
Szkoła podstawowa	warmińsko-mazurskie	KĘTRZYN	Szkoła Podstawowa nr 1 im. Feliksa Nowowiejskiego w Kętrzynie	19,00	507	4	17	0	0,00	0	0,00	0	0,00
Szkoła podstawowa	warmińsko-mazurskie	BARCIANY	Zespół Szkół w Mektajnach	6,00	100	14	0	0	0,00	0	0,00	0	0,00
Szkoła podstawowa	warmińsko-mazurskie	BARCIANY	Szkoła Podstawowa im. Strazy Granicznej w Barcianach	6,00	107	5	0	0	0,00	0	0,00	0	0,00

Szkoła podstawowa	warmińsko-mazurskie	RESZEL	Szkoła Podstawowa nr 3 w Reszlu	18,00	357	1	3	0	0,00	0	0,00	0	0,00
Szkoła podstawowa	warmińsko-mazurskie	SROKOWO	Szkoła Podstawowa w Srokowie	6,00	115	10	0	0	0,00	0	0,00	0	0,00
Szkoła podstawowa	warmińsko-mazurskie	LIDZBARK WARMIŃSKI	Szkoła Podstawowa nr 3	15,00	374	4	15	0	0,00	0	0,00	0	0,00
Szkoła podstawowa	warmińsko-mazurskie	ORNETA	Szkoła Podstawowa nr 4 w Ornetie	8,00	224	2	3	0	0,00	0	0,00	0	0,00
Szkoła podstawowa	warmińsko-mazurskie	DOBRE MIASTO	Szkoła Podstawowa Nr 2 im. Mikołaja Kopernika w Dobrym Mieście	15,00	364	4	2	0	0,00	0	0,00	4	0,00
Szkoła podstawowa	warmińsko-mazurskie	DOBRE MIASTO	Szkoła Podstawowa Nr 3	6,00	142	1	0	0	0,00	0	0,00	1	0,00
Szkoła podstawowa	warmińsko-mazurskie	ŚWIĄTKI	Szkoła Podstawowa	12,00	239	4	2	0	0,00	0	0,00	239	12,00
Szkoła podstawowa	warmińsko-mazurskie	OSTRÓDA	Szkoła Podstawowa nr 2	15,00	359	0	6	0	0,00	0	0,00	0	0,00
Szkoła podstawowa	warmińsko-mazurskie	MORĄG	Szkoła Podstawowa nr 4 w Morągu	17,00	398	4	6	0	0,00	0	0,00	0	0,00
Szkoła podstawowa	warmińsko-mazurskie	BANIE MAZURSKIE	Szkoła Podstawowa	6,00	137	14	0	0	0,00	0	0,00	14	0,00
Szkoła podstawowa	warmińsko-mazurskie	BUDRY	Szkoła Podstawowa im. Bohaterów Listopada 1918r	11,00	116	9	0	0	0,00	0	0,00	9	4,00
Szkoła podstawowa	warmińsko-mazurskie	BUDRY	Szkoła Podstawowa im. Michała Kajki w Budrach	6,00	75	11	0	0	0,00	0	0,00	75	6,00
Szkoła podstawowa	warmińsko-mazurskie	POZEZDRZE	Szkoła Podstawowa w Pozezdrzu	10,00	140	5	0	0	0,00	0	0,00	0	0,00
Szkoła podstawowa	warmińsko-mazurskie	POZEZDRZE	Szkoła Podstawowa w Kutach	6,00	38	9	0	0	0,00	0	0,00	38	6,00
Szkoła podstawowa	warmińsko-mazurskie	WĘGORZEWO	Szkoła Podstawowa nr 2 im. Janusza Korczaka w Węgorzewie	17,00	390	18	5	0	0,00	0	0,00	0	0,00
Szkoła podstawowa	warmińsko-mazurskie	ELBLĄG	Szkoła Podstawowa nr 12 im. Michała Kajki	24,00	609	2	25	0	0,00	0	0,00	0	0,00
Szkoła podstawowa	warmińsko-mazurskie	OLSZTYN	Szkoła Podstawowa nr 22	27,00	691	2	56	0	0,00	0	0,00	0	0,00
Szkoła podstawowa	wielkopolskie	POZNAN	Szkoła Podstawowa Nr 90	22,00	539	1	10	0	0,00	0	0,00	0	0,00
Szkoła podstawowa	zachodniopomorskie	KOŁOBRZEG	SZKOŁA PODSTAWOWA NR 9	6,00	115	0	13	0	0,00	0	0,00	0	0,00
Szkoła podstawowa	zachodniopomorskie	KOŁOBRZEG	SZKOŁA PODSTAWOWA W DRZONOWIE	13,00	219	2	0	0	0,00	0	0,00	0	0,00
Szkoła podstawowa	zachodniopomorskie	STARGARD SZCZECIŃSKI	Szkoła Podstawowa nr 5	33,00	798	0	20	0	0,00	0	0,00	0	0,00

5.  
6.  
7.  
8.

Szkoła podstawowa	zachodniopomorskie	SZCZECINEK	Szkoła Podstawowa Nr 7	22,00	563	6	0	0	0	0,00	0	0,00	0	0,00
Szkoła podstawowa	zachodniopomorskie	BIALY BÓR	Szkoła Podstawowa nr 2 w Białym Borze	6,00	17	17	0	17	6,00	0	0,00	0	0,00	
Szkoła podstawowa	zachodniopomorskie	KOSZALIN	Sportowa Szkoła Podstawowa nr 1	16,00	367	0	16	0	0,00	0	0,00	0	0,00	
Szkoła podstawowa	zachodniopomorskie	SZCZECIN	Szkoła Podstawowa nr 47	17,00	383	2	23	0	0,00	0	0,00	0	0,00	
Gimnazjum	dolnośląskie	GROMADKA	Gimnazjum	9,00	212	7	0	0	0,00	0	0,00	0	0,00	
Gimnazjum	dolnośląskie	LEGNICA	Gimnazjum nr 10	3,00	52	52	36	0	0,00	0	0,00	52	3,00	
Gimnazjum	lubuskie	BLEDEW	Gimnazjum w Bledzewie	6,00	132	4	1	0	0,00	0	0,00	0	0,00	
Gimnazjum	lubuskie	MIĘDZYRZECZ	Gimnazjum nr 2	15,00	313	3	7	0	0,00	0	0,00	0	0,00	
Gimnazjum	lubuskie	NOWOGROD BOBRZAŃSKI	Publiczne Gimnazjum	14,00	278	3	11	0	0,00	0	0,00	0	0,00	
Gimnazjum	lubuskie	ZIELONA GÓRA	Gimnazjum nr 6 w Zielonej Górze	25,00	679	2	0	0	0,00	0	0,00	0	0,00	
Gimnazjum	małopolskie	ROPA	Gimnazjum w Ropie	9,00	197	2	0	0	0,00	0	0,00	0	0,00	
Gimnazjum	podkarpackie	RADYMNO	Zespół Szkół w Chocyńcu - Gimnazjum	3,00	50	6	0	0	0,00	0	0,00	0	0,00	
Gimnazjum	podkarpackie	RADYMNO	Zespół Szkół w Nienowicach - Gimnazjum	3,00	37	6	0	0	0,00	0	0,00	0	0,00	
Gimnazjum	podkarpackie	STUBNO	Zespół Szkół w Kalnikowie Gimnazjum	3,00	54	13	0	0	0,00	0	0,00	0	0,00	
Gimnazjum	podkarpackie	KOMANCZA	Gimnazjum w Zespole Szkół w Rzepedzi	3,00	68	3	0	0	0,00	0	0,00	0	0,00	
Gimnazjum	podkarpackie	KOMANCZA	Gimnazjum	4,00	64	8	0	0	0,00	0	0,00	0	0,00	
Gimnazjum	podkarpackie	ZAGÓRZ	Gimnazjum Nr 1 im. Św. Kazimierza w Zagórz	6,00	105	8	0	0	0,00	0	0,00	0	0,00	
Gimnazjum	podkarpackie	PRZEMYSŁ	Gimnazjum nr 7	3,00	49	49	0	0	0,00	49	3,00	0	0,00	
Gimnazjum	podlaskie	BIELSK PODLASKI	Gimnazjum Nr 2 w Bielsku Podlaskim	11,00	267	25	0	0	0,00	0	0,00	25	1,08	
Gimnazjum	podlaskie	CZEREMCHA	Gimnazjum Publiczne	4,00	91	11	0	0	0,00	0	0,00	0	0,00	
Gimnazjum	pomorskie	MASTKO	Gimnazjum im. Jana Pawła II w Miastku	27,00	647	6	0	0	0,00	0	0,00	0	0,00	
Gimnazjum	pomorskie	CZŁUCHÓW	Gimnazjum nr 1	22,00	569	8	0	0	0,00	0	0,00	0	0,00	
Gimnazjum	pomorskie	LEBORK	Gimnazjum nr 1	21,00	607	2	27	0	0,00	0	0,00	0	0,00	
Gimnazjum	pomorskie	OSTASZEWO	Gimnazjum w Ostaszewie	6,00	116	2	0	0	0,00	0	0,00	0	0,00	
Gimnazjum	warmińsko-mazurskie	BARTOSZYCE	Gimnazjum nr 3 w Bartoszycach	3,00	30	30	0	30	3,00	0	0,00	0	0,00	



Gimnazjum	warmińsko-mazurskie	GÓROWO ŁĄWECCKIE	Gimnazjum z Ukraińskim Językiem Nauczania w Górowie Łąweczkim	3,00	40	40	0	40		3,00	0	0,00	0	0,00	0	0,00
Gimnazjum	warmińsko-mazurskie	GÓROWO ŁĄWECCKIE	Gimnazjum	6,00	110	7	0	0	0	0,00	0	0,00	0	0,00	0	0,00
Gimnazjum	warmińsko-mazurskie	BRANIEWO	Gimnazjum nr 1	18,00	404	4	2	0	0	0,00	0	0,00	0	0,00	0	0,00
Gimnazjum	warmińsko-mazurskie	LELKOWO	Gimnazjum im. Ora Białego w Zespole Szkół w Lelkowie	6,00	116	18	0	0	0	0,00	0	0,00	0	0,00	0	0,00
Gimnazjum	warmińsko-mazurskie	PIENIEŻNO	Gimnazjum Publiczne	11,00	232	18	0	0	0	0,00	0	0,00	0	0,00	0	0,00
Gimnazjum	warmińsko-mazurskie	WILCZĘTA	Gimnazjum Publiczne w Wilczętach	6,00	113	8	0	0	0	0,00	0	0,00	0	0,00	0	0,00
Gimnazjum	warmińsko-mazurskie	GODKOWO	Gimnazjum w Dobrym	5,00	93	3	0	0	0	0,00	0	0,00	0	0,00	0	0,00
Gimnazjum	warmińsko-mazurskie	MŁYNARY	Publiczne Gimnazjum im. Jana Pawła II	9,00	182	6	0	0	0	0,00	0	0,00	0	0,00	0	0,00
Gimnazjum	warmińsko-mazurskie	PASŁĘK	Gimnazjum nr 2 w Pasłęku	11,00	274	4	11	0	0	0,00	0	0,00	0	0,00	0	0,00
Gimnazjum	warmińsko-mazurskie	KRUKLANKI	Gimnazjum w Krukankach	6,00	108	6	0	0	0	0,00	0	0,00	0	0,00	0	0,00
Gimnazjum	warmińsko-mazurskie	WYDMINY	Gimnazjum w Wydminach	9,00	166	6	0	0	0	0,00	0	0,00	0	0,00	0	0,00
Gimnazjum	warmińsko-mazurskie	KĘTRZYN	Gimnazjum nr 2 w Kętrzynie	19,00	456	2	10	0	0	0,00	0	0,00	0	0,00	0	0,00
Gimnazjum	warmińsko-mazurskie	BARCIAŃY	Zespół Szkół w Mokajnach	1,00	12	1	0	0	0	0,00	0	0,00	0	0,00	0	0,00
Gimnazjum	warmińsko-mazurskie	BARCIAŃY	Gimnazjum Publiczne w Bardanach	10,00	220	8	0	0	0	0,00	0	0,00	0	0,00	0	0,00
Gimnazjum	warmińsko-mazurskie	SROKOWO	Gimnazjum nr 1 w Srokowie	6,00	154	7	0	0	0	0,00	0	0,00	0	0,00	0	0,00
Gimnazjum	warmińsko-mazurskie	DOBRE MIASTO	Gimnazjum Publiczne im. Jana Pawła II	16,00	377	2	0	0	0	0,00	0	0,00	0	0,00	2	0,00
Gimnazjum	warmińsko-mazurskie	ŚWIĄTKI	Publiczne Gimnazjum w Świątkach	9,00	169	4	0	0	0	0,00	0	0,00	0	0,00	0	0,00
Gimnazjum	warmińsko-mazurskie	MORAĞ	Gimnazjum Nr 1 w Morągu	21,00	533	5	12	0	0	0,00	0	0,00	0	0,00	5	0,00
Gimnazjum	warmińsko-mazurskie	BANIE MAZURSKIE	Gimnazjum	6,00	138	8	0	0	0	0,00	0	0,00	0	0,00	8	0,00
Gimnazjum	warmińsko-mazurskie	BUDRY	Gminne Gimnazjum w Budrach z siedzibą w Więckach	9,00	107	7	0	0	0	0,00	0	0,00	0	0,00	7	3,00
Gimnazjum	warmińsko-mazurskie	POZEZDRZE	Gimnazjum w Pozezdrzu	6,00	103	6	0	0	0	0,00	0	0,00	0	0,00	0	0,00
Gimnazjum	warmińsko-mazurskie	WĘGORZEWO	Gimnazjum im. J.A. Helwinga	23,00	503	15	0	0	0	0,00	0	0,00	0	0,00	15	2,00

Gimnazjum	warminsko-mazurskie	OLSZTYN	Gimnazjum nr 7 w Olsztynie	16,00	389	2	14	0	0,00	0	0,00	0	0,00
Gimnazjum	zachodniopomorskie	KOŁOBRZEG	GIMNAZJUM NR 4	5,00	91	0	5	0	0,00	0	0,00	0	0,00
Gimnazjum	zachodniopomorskie	KOŁOBRZEG	Gimnazjum	7,00	131	4	0	0	0,00	0	0,00	0	0,00
Gimnazjum	zachodniopomorskie	BIAŁY BÓR	Gimnazjum nr 2 w Białym Borze	3,00	26	26	0	26	3,00	0	0,00	0	0,00
Gimnazjum	zachodniopomorskie	WAŁCZ	Gimnazjum nr 2 w Wałczu	18,00	412	1	16	0	0,00	0	0,00	0	0,00
Gimnazjum	zachodniopomorskie	KOSZALIN	Gimnazjum nr 1	6,00	115	0	10	0	0,00	0	0,00	0	0,00
Liceum ogólnokształcące	dolnośląskie	LEGNICA	IV Liceum Ogólnokształcące	3,00	46	46	0	0	0,00	17	1,00	29	2,00
Liceum ogólnokształcące	podkarpackie	PRZEMYŚL	III Liceum Ogólnokształcące	3,00	46	46	0	0	0,00	46	3,00	0	0,00
Liceum ogólnokształcące	pomorskie	MIASTKO	I LICEUM OGÓLNOKSZTAŁCĄCE IM. ADAMA MICKIEWICZA W MIASTKU	11,00	275	12	1	0	0,00	0	0,00	0	0,00
Liceum ogólnokształcące	warminsko-mazurskie	GÓROWO IŁAWECKIE	Liceum Ogólnokształcące z Ukraińskim Językiem Nauczania w Górowie Iławeckim	6,00	106	106	0	106	6,00	0	0,00	0	0,00
Liceum ogólnokształcące	warminsko-mazurskie	BRANIEWO	Liceum Ogólnokształcące	10,00	257	4	3	0	0,00	0	0,00	0	0,00
Liceum ogólnokształcące	zachodniopomorskie	BIAŁY BÓR	I Liceum Ogólnokształcące w Białym Borze	3,00	47	47	0	47	3,00	0	0,00	0	0,00
Liceum profilowane	warminsko-mazurskie	GÓROWO IŁAWECKIE	Liceum Profilowane z Ukraińskim Językiem Nauczania w Górowie Iławeckim	0,00	0	1	0	0	0,00	0	0,00	0	0,00
Technikum	małopolskie	GORLICE	TECHNIKUM NR 1	9,00	278	4	5	0	0,00	0	0,00	0	0,00

## Przypisy

1. Błąd w SIO - wykazano jako placówkę z nauczaniem w języku mniejszości. Weryfikacja wykazała, że w rzeczywistości przedszkole jest przedszkolem z nauczaniem w dwóch językach.
2. Błąd w SIO - wykazano jako placówkę z nauczaniem w języku mniejszości. Weryfikacja wykazała, że w rzeczywistości przedszkole jest przedszkolem z nauczaniem w dwóch językach.
3. Błąd w SIO - wykazano dzieci nauczane w języku mniejszości. Weryfikacja wykazała, że w rzeczywistości są to zajęcia dodatkowe.
4. Błąd w SIO - wykazano nauczanie odbywa się w grupach międzyoddziałowych.
5. Błąd w SIO - faktycznie nauczanie odbywa się w grupach międzyoddziałowych.
6. Błąd w SIO - faktycznie nauczanie odbywa się w grupach międzyoddziałowych.
7. Błąd w SIO - faktycznie nauczanie odbywa się w grupach międzyoddziałowych.
8. Błąd w SIO - faktycznie nauczanie odbywa się w grupach międzyoddziałowych.
9. Błąd w SIO - brak naboru - szkoła w likwidacji.

**Podsumowanie SIO - dane na dzień 30 września 2010 r.**

Typ szkoły	Liczba uczniów korzystających z prowadzonych zajęć nauki języka mniejszości ukraińskiej			z językiem nauczania mniejszości ukraińskiej		w dwóch językach dla mniejszości ukraińskiej		z dodatkową nauką języka mniejszości ukraińskiej		
	OGÓLEM	liczba uczniów ze szkoły	liczba uczniów spoza szkoły	liczba uczniów (wykładowy)	liczba oddziałów (wykładowy)	liczba uczniów (dwujęzyczne)	liczba oddziałów (dwujęzyczne)	liczba uczniów w oddziałach z dodatkową nauką języka mniejszości	liczba oddziałów (dodatkowa)	w grupach między oddziałowych
		244	203	41	20	2	29	2	0	
Przedszkole	1351	857	494	88	12	73	6	456	28,63	734
Szkoła podstawowa	630	468	162	96	9	49	3	114	9,08	371
Gimnazjum	265	261	4	153	9	63	4	29	2	20
Liceum ogólnokształcące	9	4	5	0	0	0	0	0	0	9
Technikum	2499	1793	706	357	32	214	15	599	39,71	1329
Razem										

**PLANOWANE INWESTYCJE REMONTOWO-BUDOWLANE  
ZGŁOSZONE PRZEZ UKRAIŃSKIE TOWARZYSTWO NAUCZYCIELSKIE  
na lata 2011-2015**

**Zespół Szkół Ogólnokształcących Nr 2 im. M. Szaszkewicza w Przemysłu**

Potrzeby inwestycyjne:

1. Wymiana stolarki okiennej - 54 szt. - 157 622 zł,
  2. Wymiana stolarki drzwiowej - 2 szt. - 9 793 zł,
  3. Remont elewacji budynku - 1 493 m<sup>2</sup> - 297 983 zł,
  4. Remont węzła sanitarnego - wymiana muszli klozetowych, ułożenie płytek ściennych i glazury, doprowadzenie ciepłej wody - 90 000 zł,
  5. Zbudowa tarasu o powierzchni 151 m<sup>2</sup> - pozyskanie auli na 120 miejsc siedzących i jednego pomieszczenia - 813 940 zł.
- Razem około: 1 369 340 zł.

**Liceum Ogólnokształcące w Białym Borze**

Potrzeby inwestycyjne:

1. Budowa pawilonu szkolnego z klasopracowniami, aulą szkolną, salą baletową, biblioteką, pomieszczeniami administracyjnymi (gabinet dyrektora, księgowość, pokój nauczycielski, sekretariat, archiwum) – koszt około 9,8 mln zł,
2. Rozbudowa sali gimnastycznej – 983 tys. zł,
3. Doposażenie pomieszczeń lekcyjnych w pomoce dydaktyczne i sprzęt audiowizualny – 98 tys. zł,
4. Doposażenie sali gimnastycznej i siłowni w sprzęt sportowy – 59 tys. zł,
5. Doposażenie biblioteki szkolnej w sprzęt i księgozbiór. – 39 tys. zł,
6. Wymiana ogrodzenia wokół posesji siedziby I LO – 118 tys. zł,
7. Wymiana chodników na terenie posesji I LO – 78 tys. zł,
8. Zakup komputerów – 10 szt. – 27,5 tys. zł,
9. Remont pomieszczeń w podpiwniczeniu siedziby I LO - 157 tys. zł,
10. Doposażenie w sprzęt kół zainteresowań działających w I LO – 314, 5 tys. zł,
11. Dokupienie mebli szkolnych i biurowych – 78 tys. zł,
12. Wymiana ościeżnic i drzwi w pokojach mieszkalnych – 45 tys. zł,
13. Zakup maszyny myjącej do sali gimnastycznej – 10 tys. zł,
14. Zakup pieca konwekcyjnego do kuchni – 45 tys. zł,
15. Zakup i montaż windy dla osób niepełnosprawnych wraz z projektem i kosztorysem – 200 tys. zł,
16. Przystosowanie i remont łazienek dla osób niepełnosprawnych – 80 tys. zł,

17. Remont ścian i korytarzy w budynku mieszkalnym siedziby I LO – 25 tys. zł,
18. Wymiana i remont poręczy oraz podjazdów dla osób niepełnosprawnych w budynku siedziby I LO – 50 tys. zł,
19. Zagospodarowanie poddasza nad budynkiem administracyjnym z przeznaczeniem na izbę pamięci i salę posiedzeń wraz z doprowadzeniem wody, energii, CO, kanalizacji, wstawienie okien dachowych – 150 tys. zł.

### **Zespół Szkół im. B.I. Antonycza w Legnicy**

Planowane inwestycje:

1. Wymiana okien w okresie 2011- 2012 – 2 x 60 tys. zł,
2. Malowanie elewacji w 2012 r. - 50 tys. zł,
3. Remont kanalizacji w 2011 r.- 2013 r. -100 tys. zł,
4. Remont dachu w 2015 r. - 100 tys. zł.

### **Zespół Szkół z Ukrainiskim Językiem Nauczania w Bartoszycach**

1. Wymiana stolarki drzwiowej wewnętrznej z ościeżnicami w gabinetach dydaktycznych – 32 tys. zł,
2. Wykonanie ogrodzenia w ramach na słupkach stalowych osadzonych w cokole betonowym – 45 tys. zł,
3. Zakup maszyny do mycia korytarzy i sali gimnastycznej – 8 tys. zł,
4. Ułożenie wykładzin obiektowych w gabinetach dydaktycznych i sali gimnastycznej – 41 tys. zł,
5. Ułożenie polbruku na drodze przeciwpożarowej – 61 tys. zł,
6. Wykonanie budynku gospodarczego – 52 tys. zł,
7. Doposażenie biblioteki szkolnej w sprzęt i księgozbiór – 6 tys. zł,
8. Zakup komputerów do pomieszczeń administracyjnych – 20 tys. zł,
9. Rozbudowa szatni szkolnej – 29 tys. zł,
10. Częściowa wymiana instalacji CO, wodno-kanalizacyjnej i grzejników – 700 tys. zł,
11. Zakup mebli szkolnych i biurowych – 6 tys. zł,
12. Zakup pieca gazowego do ogrzewania szkoły – 31 tys. zł,
13. Doposażenie sali gimnastycznej w sprzęt sportowy – 10 tys. zł,
14. Rozbudowa sali gimnastycznej – 500 tys. zł,
15. Doposażenie gabinetów w pomoce dydaktyczne – 10 tys. zł,
16. Rozbudowa stołówki szkolnej – 250 tys. zł,
17. Monitoring - doposażenie szkoły w kamery – 4 tys. zł,
18. Zakup bajanu dla instruktora chóru szkolnego "Lisowa piosnia" – 5 tys. zł,
19. Zakup strojów dla zespołu tanecznego "Barwinok" – 15 tys. zł.